

# EQUINOX

600 | 800

Ашиглах гарын авлага



Multi-IQ

5F<sub>x8</sub>

3F<sub>x3</sub>

Wi-Stream

Bluetooth®

  
MINELAB

# Тавтай морилно уу

EQUINOX загварын металл илрүүлэгчийг худалдан авсан танд баяр хүргэе.

Металл олж илрүүлэх нь дэлхий даяар хүмүүсийн дур сонирхолтой хийдэг сэтгэл татам, үр өгөөжтэй үйл ажиллагаа юм. Та EQUINOX илрүүлэгчтэйгээ танилцсанаар зоос, эрдэнэс, эртний үнэт эдлэл, цул алт, өөр бусад зүйлийг тогтмол олдог хүмүүсийн нэг болох боломжтой.

EQUINOX бол Minelab компанийн шинэ Multi-IQ технологи, өндөр хүчин чадалтай илрүүлэгч юм. Энэхүү гарын авлага, дагалдах Хэрхэн ажиллуулах зааварчилгааны тусламжтайгаар та илрүүлэгчээ хэрхэн хамгийн оновчтой тохируулахыг хурдан сурах болно.

## Minelab компани таны илрүүлэх ажил үйлсэд амжилт хүсье!

Хамгийн сүүлийн үеийн бүтээгдэхүүний гарын авлага, илрүүлэгчийн програм хангамжийн шинэчлэлийг доорх хаягаар авах боломжтой:

→ [www.minelab.com](http://www.minelab.com)

Мөн бид бусад онлайн материалыг байнга үзэхийг зөвлөж байна. Тэдгээрийг байнга шинэчилдэг бөгөөд бүтээгдэхүүний тухай мэдээллийг авах байнга өөрчлөгддөг эх сурвалж юм.

f @MinelabMetalDetectors

💬 Эрдэнэсийн тухай блог

📺 /MinelabDetecting

🏆 Амжилтын түүхээс

## Металл илрүүлэх ёс зүйн дүрэм

- Бусдын эрх, эд хөрөнгийг хүндэтгэх.
- Тухайн улс, муж эсвэл орон нутгийн бүх хууль тогтоомжийг дагаж мөрдөх.
- талбайд хайхаасаа өмнө үргэлж зөвшөөрөл авах.
- Түүх, археологийн олдворыг сүйтгэхгүй байх.
- Тухайн газар, өвс ургамлыг хөндөхгүй байх.
- Ухсаны дараа нүхээ үргэлж булаах.

*Далайн эрэг дээр өнгөрүүлсэн завгүй өдрийн дараа талбайг хурдан хамрах хэрэгтэй, маш их хүнтэй далайн эрэг дээр гайхамшигтай металл авалтын хурдтай EQUINOX илрүүлэгч эрэг дээрх олз хайх уралдаанд бусдаас түрүүлэхэд тань тусална*

- Гэри Дрэйтон, АНУ



*"EQUINOX бол миний хэрэглэж байснаас хамгийн сэтгэл татам илрүүлэгч мөн! Хүмүүс олноор очдог цэцэрлэгт хүрээлэнд миний олж байгаа зүйлс намайг гайхируулсаар байна."*

- Марк Уильям, Австрали улс



\* Гарын авлага дахь од тэмдэг зөвхөн EQUINOX 800 загварт байдаг функцийг харуулна.

# Гарчиг

## Угсрах, ажиллуулж эхлэх

Хайрцаг доторх зүйлс	5
Угсрах	6
Угсарсан илрүүлэгч	7
Илрүүлэгчийн зай	8
Зайг цэнэглэх	8
Зайны төлөв заагч	8
Зайны засвар үйлчилгээ	8
Тэжээлийн банкаар ажиллуулах	8
Хянах самбар	9
LCD дүрс	10
Товч заавар	11
Глобал болон хэсгийн тохиргоо	12
Хайлтын профайлыг шинээр тохируулах	12
Илрүүлэгчийг анхны байдлаар тохируулах	12

## Хайгуул хийх үндсэн зааварчилгаа

Илрүүлэгч хэрхэн ажилладаг вэ	14
Илрүүлэх үндсэн зарчим	15
Илрүүлэх арга барил	16
Илрүүлэгчийг барих	16
Ишний уртыг тохируулах	16
Тавгийн өнцгийг тохируулах	16
Тавгаар самнах	16
Объект	16
Илрүүлэгчийн дуу	17
Илрүүлэх энгийн дадлага	18
Объектыг заах арга	19
Тавгийн тохиргоо, байршил олох	19
Объектыг гараар заах	19
Объект олох	20
Ухах хэрэгсэл	20
Объект олох	20

## Илрүүлэх горим

Илрүүлэх горимууд	22
Илрүүлэх горимын учрыг олох	22
Хайлтын профайлыг тохируулах	22
Зөв илрүүлэх горимыг сонгох	22
Цэцэрлэгт хүрээлэн	23
Задгай талбай	24
Далайн эрэг	25
Алт*	26

## Илрүүлэх дэлгэцийн функцүүд

Давтамж	28
Давтамжийг өөрчлөх	28
Нэг давтамжтай ажиллах	28
Давтамж, илрүүлэх горимууд	28
Multi-IQ технологи	29
Байн ID, ялгаж илрүүлэх	30
Байн ID	30
Ялгаж илрүүлэх шатлал	30
Түгээмэл объектын жишээ	31
Байн ID нарийвчлал	31
Арын гэрэлтүүлэг	32
Арын гэрэлтүүлгийг асаах	32
Арын гэрэлтүүлгийн хүчийг тохируулах*	32
Хэрэглэгчийн профайл*	33
Хэрэглэгчийн профайл хадгалах	33
Хэрэглэгчийн профайл идэвхжүүлэх	33
Мэдрэмж	34
Мэдрэмж заагч	34
Мэдрэмжийг тохируулах	34
Мэдрэмжийн зохистой тохиргоо	34
Гүн хэмжигч	35
Объектыг заах	36
Нарийн заалтын дүрс	36
Объектыг заах	36

## Тохиргооны цэс

Тохиргооны цэс	38
Тохиргоо	38
Нэмэлт тохиргоо	38
Тохиргооны цэсийн учрыг олох	38
Чимээг зогсоох	39
Автоматаар чимээг зогсоох	39
Гараар чимээг зогсоох	39
Газрын тэнцвэржүүлэлт	40
Гараар газар тэнцвэржүүлэх	40
Автоматаар газар тэнцвэржүүлэх	40
Газрын тэнцвэржүүлэлтийг хянах	41
Дууг өөрчлөх	42
Дуу өөрчлөх	42
Дууг цэвэрлэх (Нэмэлт тохиргоо)	43
Дууг цэвэрлэхийг тохируулах	43
Эсэргүүцлийн түвшин	44
Эсэргүүцлийн түвшинг тохируулах	44
Алтны эсэргүүцэл	44
Цэцэрлэгт хүрээлэн, Задгай талбай, Далайн эргийн эсэргүүцэл	44
Эсэргүүцлийн түвшний далайц* (Нэмэлт тохиргоо)	45
Эсэргүүцлийн түвшин тохируулах	45

Зорьж буй дуу	46
Зорьж буй дууны тоог сонгох	46
Дууны далайц (Нэмэлт тохиргоо)	47
Дууны далайц өөрчлөх: 1, 2 эсвэл 5 дуу	47
Дууны далайц тохируулах: 50 дуу	48
Зөвшөөрөх/Татгалзах	49
Ялгах хэв маяг үүсгэх	49
Бүх металл	49
Илэрсэн объектыг зөвшөөрөх/татгалзах	49
Дууг таслах (Нэмэлт тохиргоо)	50
Дууг таслахыг тохируулах	50
Металл авалтын хурд	51
Самнах хурд	51
Металл авалтын хурдыг тохируулах	51
Төмөр ялгах (Нэмэлт тохиргоо)	52
Төмөр ялгах функцийг тохируулах	52

## Илрүүлэгчийн аудио

Аудионы сонголт	54
Утасгүй дууны саатал	54
WM 08 Утасгүй аудио модуль	55
WM 08 модуль холбох	55
Нэмэлт WM 08 модулийг холбох	55
WM 08 модулийг цэнэглэх	55
ML 80 утасгүй чихэвч	56
Утасгүй чихэвчийг холбох	56
ML 80 чихэвчийн дууны хүч тохируулах	56
ML 80 чихэвчийн үйлдвэрийн тохиргоо	57
ML 80 чихэвчийг цэнэглэх	57
ML 80 чихэвчийн туслах кабел	57
Утастай чихэвч	58
Утастай чихэвчийг холбох	58
Шилжүүлэх кабел	58
Усны хамгаалалттай чихэвчийг холбох	58
Чихэвчийн залгуурыг усанд дүрэх	58

## Арчилгаа, аюулгүй ажиллагаа

EQUINOX илрүүлэгчийн тоног	60
Засвар үйлчилгээ, аюулгүй ажиллагаа	61
Зай цэнэглэх зөвлөмж	62
Үйлдвэрийн тохиргоо	63
Гэмтлийг тодорхойлж засварлах	64
Алдааны код	65
Техникийн үзүүлэлт	66
Програмын шинэчлэл	67



## Угсрах, ажиллуулж эхлэх

Энэ хэсэгт таны EQUINOX цувралын илрүүлэгчийг хэрхэн угсарч, зайг цэнэглэхийг харуулж, хянах самбарыг танд танилцуулна.

## Хайрцаг доторх зүйлс

EQUINOX цувралын илрүүлэгч танд илрүүлэхэд шаардлагатай бүх зүйлтэй хамт ирдэг. EQUINOX 800 загвар улам олон функц бүхий нэмэлт дагалдах хэрэгсэлтэй ирдэг.

Таны илрүүлэгчтэй нийцэж ажиллах үндсэн дагалдах хэрэгслийн жагсаалтыг 60-р хуудасны "EQUINOX илрүүлэгчийн тоног" гэсэн хэсгээс уншина уу.

→ [www.minelab.com/equinox-accessories](http://www.minelab.com/equinox-accessories) вебсайтаас иж бүрэн жагсаалтыг үзнэ үү.

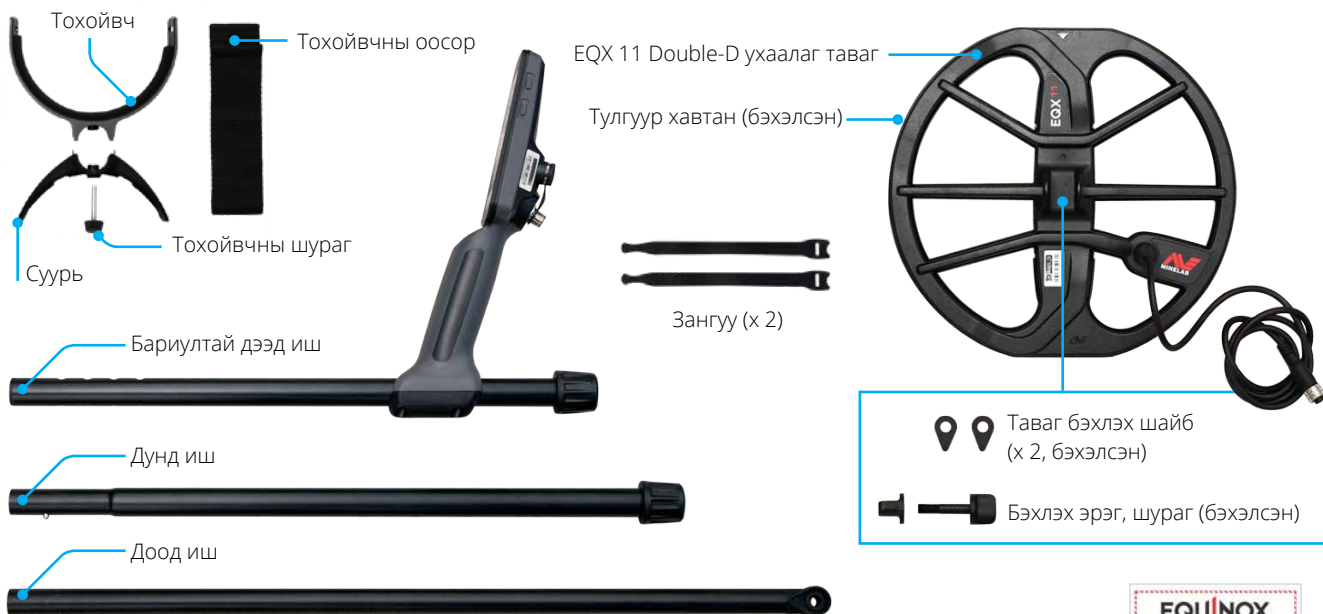

Соронзон холбогчтой USB цэнэглэх кабели



Олон хэлний дэлгэц хамгаалагчийн иж бүрдэл



Эхэлж ажиллуулах заавар (x 2) (англи, орос хэлээр)



Хайрцаг доторх зүйлсийн мэдээлэл (англи, орос хэлээр)



Зай цэнэглэх зөвлөмж

### EQUINOX 600 загвартай хамт ирнэ



3.5 мм (1/8") утастай чихэвч

### EQUINOX 800 загвартай хамт ирнэ



Соронзон холбогчтой USB цэнэглэх кабели

ML 80 чихэвчийн заавартай хуудас



Эд анги, үзүүлэлт харуулснаас бага зэрэг өөр байж болох бөгөөд өөрчлөгдөж болно.

## Угсрах

EQUINOX цувралын илрүүлэгчээ угсрахын тулд эдгээр хялбар үйлдлийг хийнэ үү.

### Тавгийг доош ишинд бэхлэх

1. Хоёр бэхлэх шайбыг холбоосны хоёр талын нүхэнд оруулна уу.
2. Доод ишинд тавгийг бэхлэх.
- ⚠ Доод ишний пүрштэй боолтыг үүнийхээ доор тааруул.
3. Бэхлэх холбоос, түүний тулгуур дундуур холбоосны боолтыг оруул.
4. Холбоосны боолтыг чангал. Хэт чангалж болохгүй.

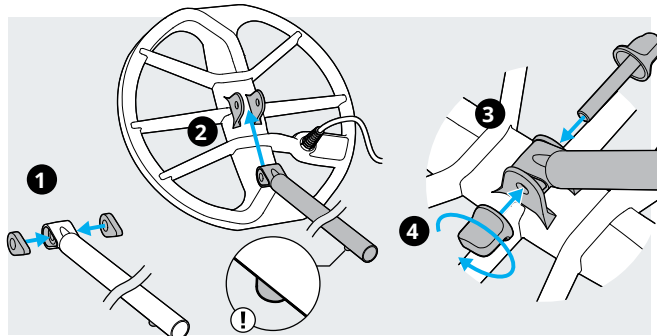

### Ишийг угсрах

1. Цагийн зүүний эсрэг эргүүлж түгжээг суллана.
2. Доод арал дахь пүрштэй боолтыг дарж дунд арал хүртэл түлхэн боолтыг тохируулах нүхэнд оруулна. Боолт зөв орсон бол дуугарна.
3. Дунд ишийг дээд иштэй ижил аргаар холбоно.
4. Түгжээг нь нар зөв тийш эргүүлэн арлыг тухайн байрлалд нь түгжинэ.

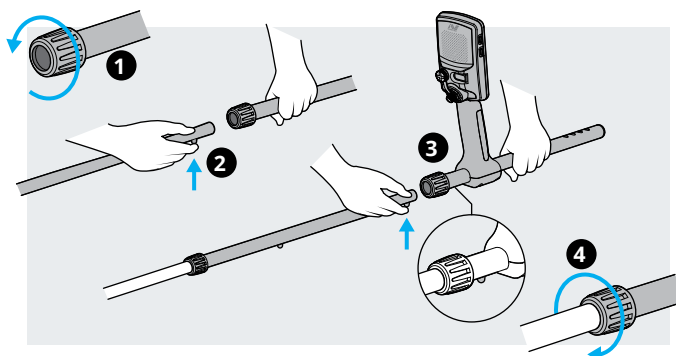

### Тохойвчийг бэхлэх

1. Дээд арааны дээд талд гарын түшлэгийг байрлуул. Тохойвчийг тохойн доор байрлуулж, дараа нь тохойвчийн гол нүхийг ишний хамгийн ойрын нүхтэй зэрэгцүүл.
2. Шургийг тулгуур, дээд иш, тохойвчоор оруул. Шургийг болгоомжтой чангал.
3. Наалддаг талыг дээш нь харуулж, тохойвчийн оосрыг тохойвч дахь хоёр нүхээр оруул. Оосрын үзүүрийг гарын гадна талд байхаар уяж бэхлэх.

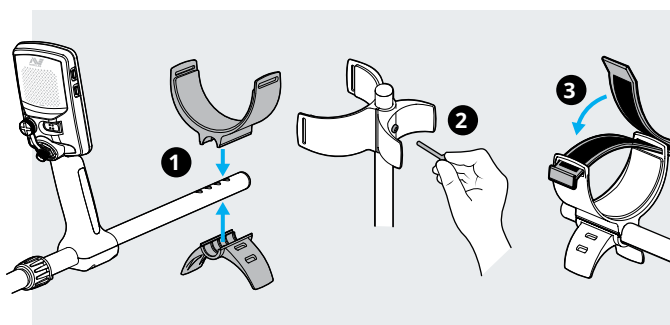

### Тавгийг холбох

1. Тавгийг саадгүй хөдөлгөх боломжтой байдлаар тавгийн кабелиг доод болон дунд ишний гадна талаар сайтар ороо.
2. Тавгийн кабелиг ишинд бэхлэхийн тулд наалддаг бүчийг ашиглана уу.
3. Тавгийн холбогчийг зэрэгцүүлж, залгуурыг удирдах хэсгийн ард байх залгуурт залгаж, түгжих цагиргийг чангална уу.

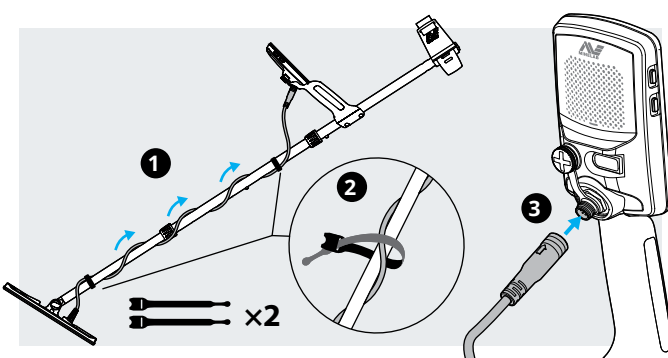

## Угсарсан илрүүлэгч

Та EQUINOX илрүүлэгчийг угсарсны дараа доорх зураг шиг харагдах ёстой. Жагсаасан гол эд ангийн талаар энэхүү гарын авлагад тайлбарласан.

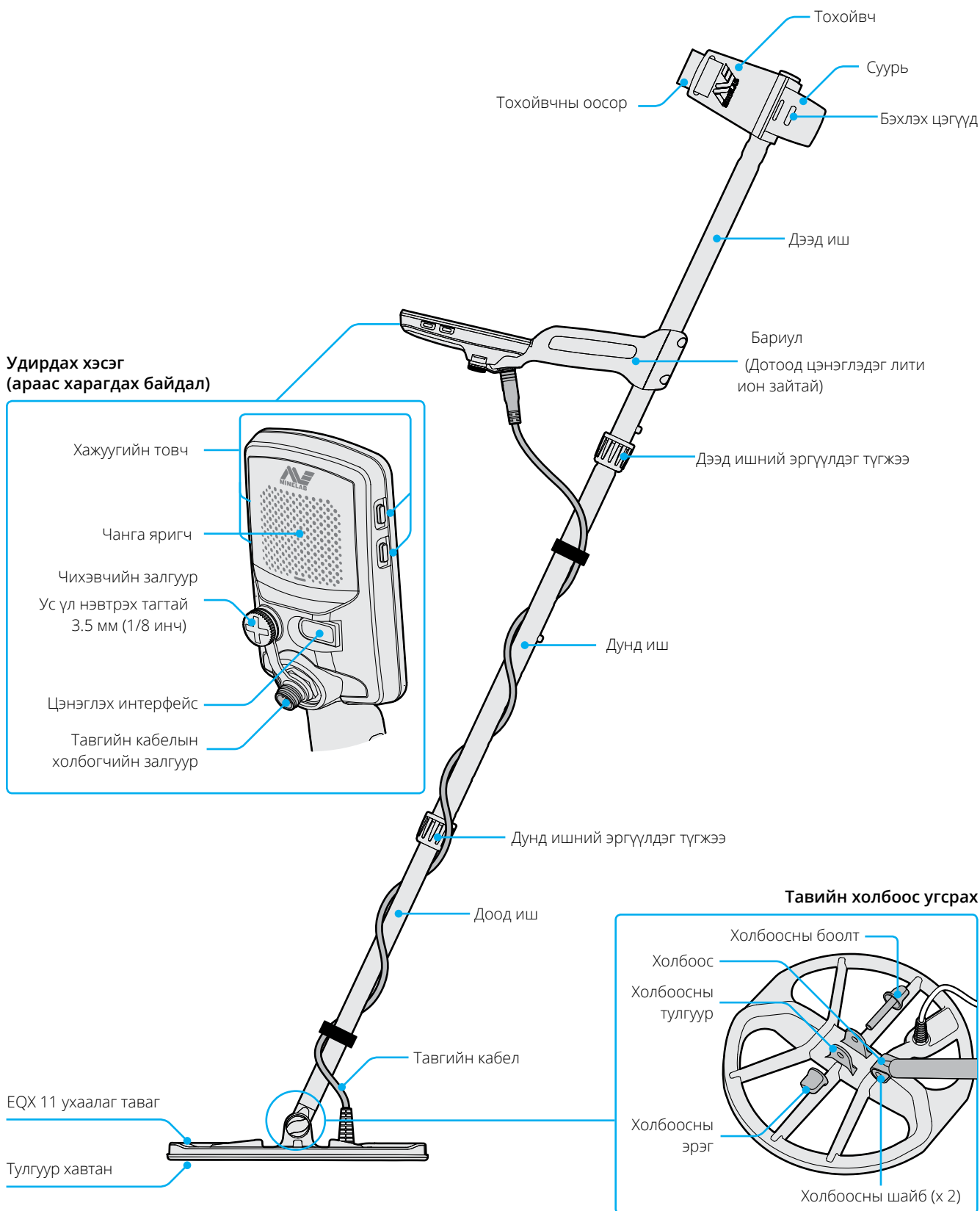

## Илрүүлэгчийн зай

EQUINOX илрүүлэгч дотоод лити-ион зайгаар ажилладаг.



Аюулгүй ажиллагааны чухал мэдээллийг 62-р хуудасны 'Зай цэнэглэх зөвлөмж' гэсэн хэсгээс уншина уу.

WM 08 утасгүй аудио модулийг хэрхэн цэнэглэх зааврыг 55-р хуудаснаас уншина уу. ML 80 утасгүй аудио модулийг хэрхэн цэнэглэх зааврыг 57-р хуудаснаас уншина уу.

### Зайг цэнэглэх



Бүрэн цэнэглэсэн зайтай байхдаа илрүүлэхийг зөвлөж байна. Зайгаар ажиллах хугацаа ойролцоогоор 12 цаг байна.

EQUINOX цувралын илрүүлэгч соронзон холбогч бүхий USB цэнэглэгч кабелтай.

1. Цэнэглэх кабелиг дурын стандарт тэжээлийн USB-A портод залгаарай.
2. Соронзон холбогчийг EQUINOX илрүүлэгчийн удирдах хэсгийн ард байрлах цэнэглэх интерфэйстэй холбоно уу.

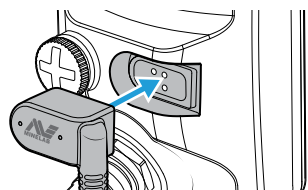

Хяналтын самбарын зүүн дээд талд байгаа ногоон цэнэгийн төлөвийг харуулах LED удаан анивчина.

3. Зай бүрэн цэнэглэгдсэн тохиолдолд цэнэгийн төлөвийг харуулах LED асаатай байх болно.

### Цэнэгийн төлөвийг харуулах LED



Цэнэглэж байна (анивчина)



Бүрэн цэнэглэгдсэн (асаатай)

Өндөр хүчин чадалтай (> 1.7A @ 5 V) цэнэглэгч ашигласан үед огт цэнэггүй үеэс 100% хүртэл бүрэн цэнэглэх хугацаа ойролцоогоор 4 цаг байна. Автомашины болон ханын цэнэглэх хэрэгслийг тусад нь худалдан авч болно.

USB зай цэнэглэх 1.2 (BC1.2) нийцсэн аливаа стандарт USB портыг зай цэнэглэхэд ашиглаж болох боловч доогуур хүчин чадалтай цэнэглэгч ашиглах тохиолдолд цэнэглэх хугацаа удаан байж болох юм.

Хэрэв илрүүлэгч цэнэглэх үед асаалттай байвал цэнэглэх хугацаа илүү удаан байна.

### Цэнэглэгчийг салгах

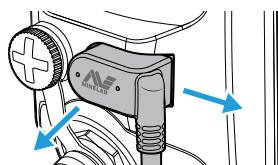

Цэнэглэх кабелиг цэнэглэгч интерфэйсээс хажуу тийш нь татаж эсвэл шууд арагш татаж салгаж болно.

### Зайны төлөв заагч

Зайны төлөв заагч тухайн үеийн зайны түвшинг харуулна.



70% - 100%



30% - 70%



<30%



<5% (цэнэглэх шаардлагатай)



Зайны түвшин хэтэрхий бага байхад 'bF' гэсэн бичиг Байн ID Дэлгэц дээр харагдах болно. Илрүүлэгч автоматаар унтарна.



Зайд үлдсэн цэнэгээс үл хамааран хүчин чадлыг нь тогтмол байлгахын тулд илрүүлэгч зайны хүчдэлийг зохицуулдаг.

### Зайны засвар үйлчилгээ

Удаан хугацаанд ашиглаагүй бол лити ионы зайны хүчин чадал доройтож болзошгүй. Үүнээс зайлсхийхийн тулд зайг 3-4 сар тутам дор хаяж нэг удаа бүрэн цэнэглэ.

Зөв арчилж, засвар үйлчилгээ хийж байсан ч лити ион зайны хүчин чадал хэвийн ашиглах хугацаанд мууддаг. Тиймээс зайг хэдэн жил тутамд солих шаардлагатай байж болох юм. Албан ёсны үйлчилгээний төв шинэ зайг худалдаж суурилуулж болно.

### Тэжээлийн банкаар ажиллуулах



Илрүүлэгчийг цэнэглэж байхад усан доор эсвэл тэжээлийн банканд холбосон байхад ашиглах ёсгүй.

Та EQUINOX илрүүлэгчийг зөөврийн тэжээлийн банканд залгасан үед ашиглаж болно. Энэ нь та илрүүлэгчийн зай дууссан байсан ч үргэлжлүүлэн илрүүлж чадна гэсэн үг юм.

EQUINOX USB цэнэглэгч кабелиг ашиглан тэжээлийн банкиг өөрийн илрүүлэгчтэй холбож үргэлжлүүлэн илрүүл. Та тохойвчийн бэхлэгээний цэгүүдээр дамжуулан үүнийг тохойвчийн тулгууртай бэхэлж болно.



## Хянах самбар

EQUINOX хяналтын самбар арын гэрэлтүүлэг, товчлуур, хажуугийн товчлуур бүхий том хар цагаан LCD дэлгэцтэй. Эдгээр нь илрүүлэгчийн бүх функцийг харуулж удирдана.

### Цэнэгийн төлөвийг харуулах LED

Илрүүлэгчийн зайны цэнэгийн төлөв байдлыг харуулна.

### Асаах товч

Асааж/унтрааж, Үйлдвэрийн тохиргоо хийхэд ашигладаг.

### Арын гэрэлтүүлгийн товч

Арын гэрэлтүүлгийг асааж/унтрааж, арын гэрэлтүүлгийн хүчийг\* сонгоно.

### Илрүүлэх горимын товч

Дараах илрүүлэх горимыг гүйлгэнэ: Цэцэрлэгт хүрээлэн, Задгай талбай, Далайн эрэг, Алт\*.  
Илрүүлэх горим бүр 2 тохируулах боломжтой хайлтын профайлтай.

### Бүх металлын товч

Бүх объектыг зөвшөөрөхийн тулд тухайн ялгах тохиргоо, Бүх Металлын хооронд шилжинэ.

### Нарийвчлан заах/Илрүүлэх товч

Илрүүлэх дэлгэц уруу буцахын тулд Тохиргооны цэсэд байхдаа дар.  
Нарийвчлан заахыг идэвхжүүлэхийн тулд илрүүлж байхдаа дар. Илрүүлэх дэлгэц уруу буцахын тулд дахин дарна уу.

### LCD дэлгэц

Арын гэрэлтүүлэг бүхий моно хром, том LCD.

### Утасгүй аудио товч

Утасгүй чихэвч эсвэл WM 08 утасгүй аудио модулийг холбохын тулд Bluetooth® эсвэл Wi-stream функцийг идэвхжүүлнэ үү.

### Хэрэглэгчийн профайлын товч\*

Ирээдүйд шуурхай хандахын зорилгоор илрүүлэгчийн одоогийн тохиргоог хадгална.

### Тохиргооны товч

Тохиргоо товчийг хурдан дарвал Тохиргооны цэсэд нэвтэрч гүйлгэнэ.  
Тохиргооны цэсэд байхад удаан дарвал Нэмэлт тохиргоонд нэвтэрнэ.

### Зөвшөөрөх/Татгалзах товч

Илрүүлсэн Байн ID-ээс татгалзахад үед дар. Татгалзсан Байн ID илэрсэн үед аудио дохиог үүсгэхгүй.  
Ялгах тохиргоо үүсгэж, Тохиргооны цэсээр дамжуулан Дууны бүсийг тохируулахад ашигла.

### Хасах/Нэмэх

Мэдрэмжийн түвшинг тааруулахын тулд Илрүүлэх Дэлгэцэд байхдаа дар.  
Сонгосон тохиргооны утгыг тохируулахын тулд Тохиргооны цэсэд байхдаа дар.

### Давтамжийн товч

Дараах давтамжаас сонгоно уу:  
Multi, 5 кГц, 10 кГц, 15 кГц, 20 кГц, 40 кГц\*.



## Дэлгэц хамгаалагчийг наах

Дэлгэц хамгаалагч наах нь таны дэлгэцийг хэвийн ашиглах үед зурагдаж халцрахаас хамгаална.

Түүнээс гадна дэлгэц хамгаалагч Тохиргооны цэсийн дээд түвшний тохиргоог сурахад танд туслах бичгэн заавартай.



Таны хэрэглэхгүй хэлээр бичсэн дэлгэц хамгаалагчийн хувьд хар хэсгийг хурц хайчаар болгоомжтой тайрч, дараа нь ердийн байдлаар наана уу.

1. Нимгэн хуванцар хальсыг илрүүлэгчийн дэлгэцээс салгаж ав. Дэлгэцийг цэвэрлэж, тоос шороо, хурууны хээг арилга.
2. Дэлгэц хамгаалагчийн хальсыг хуулж, наалдамхай талд хүрэхээс болгоомжил.
3. Дэлгэц хамгаалагчийн ирмэгийг барьж, дэлгэцэн дээр тааруулан зөөлөн наана уу.
4. Аливаа булцууг ирмэг уруу зөөлөн, цэвэр даавуугаар арчиж арилгана уу.
5. Урд талын хальсыг хуулж ав.

# LCD дүрс

Илрүүлэх үед, мөн илрүүлэгчийн тохиргоог тохируулах үед танд харах шаардлагатай бүх мэдээлэл хянах самбарт том LCD дээр харагдана.

**Зайны төлөв заагч**  
Зайны цэнэгийн түвшинг харуулна. (8-р хуудас).

**Далайн эргийн хэт ачаалал заагч**  
Эрс тэс нөхцөлд Далайн эргийн горимд хэт ачааллаас сэргийлэхийн тулд автоматаар багасгасан дамжуулах дохионы хүчийг заана. (25-р хуудас).

**Объектыг заах**  
Нарийвчлан заах функц идэвхтэй үед харагдана. (36-р хуудас).

**Аудио холболт**  
Таны илрүүлэгчид холбосон утастай болон утасгүй аудио төхөөрөмжийг харуулна. (53-р хуудас).

**Арын гэрэлтүүлэг**  
Арын гэрэлтүүлэг идэвхтэй үед харагдана. (32-р хуудас).

**Газрын тэнцвэржүүлэлтийг хянах**  
Газрын тэнцвэржүүлэлтийг хянах функц идэвхтэй үед харагдана. (40-р хуудас).

**Байн ID дэлгэц**  
Илэрсэн зүйлийн Байн ID-г харуулна. (30-р хуудас).  
*Байн ID дэлгэц илрүүлэгчийн тохиргоог тохируулахад утгыг нь харуулдаг.*

**Хэрэглэгчийн профайл\***  
Хадгалагдсан Хэрэглэгчийн профайл идэвхтэй үед гарч ирнэ. (33-р хуудас).

**Ялгаж илрүүлэх түвшин**  
Өндөр нарийвчлалтай 50 сегмент (-9-өөс 40) Объектыг нарийвчлалтай, тогтвортой заах зориулалттай Ялгах шатлал. (30-р хуудас).  
*Нарийвчлан заах функцэд байхад Ялгах шатлал мөн объектын дохионы хүчийг заана. (36-р хуудас).*  
*Үүнийг бас нарийн аудио тохиргоонд зориулж Дууны бүсийг тохируулахад ашигладаг.*

**Гүн хэмжигч**  
Илрүүлсэн зүйлийн ойролцоо гүнийг заана. (35-р хуудас).

**Мэдрэмж заагч**  
Барагцаалсан Мэдрэмжийн түвшнийг заана - 5-аар нэмэгдэхийг харуулсан 25 түвшин. (34-р хуудас).

**Давтамжийн дэлгэц**  
Одоо ажиллаж буй давтамжийг харуулна. (28-р хуудас).  
*Давтамжийн дэлгэц мөн алдааны кодыг харуулж, Нэмэлт тохиргоонд зориулж сонгосон Дууны бүсийг харуулна.*

**Тохиргооны цэс**  
Тохиргоо, Нэмэлт Тохиргоо Тохиргооны Цэсэд байна. (37-р хуудас).

**Илрүүлэх горим**  
Илрүүлэх горимыг харуулна: Цэцэрлэгт хүрээлэн, Задгай талбай, Далайн эрэг, Алт\*  
  
Илрүүлэх горим бүр 2 тохируулах боломжтой хайлтын профайлтай. (22-р хуудас)  
  
Илрүүлэх горим  
Хайлтын профайлууд

Тохиргоо	Нэмэлт тохиргоо
Чимээг зогсоох	Дууг цэвэрлэх
Газрын тэнцвэржүүлэлт	Эсэргүүцлийн түвшний далайц*
Дууг өөрчлөх	Дууны далайц
Эсэргүүцлийн түвшин	Дууг таслах
Зорьж буй дуу	Төмөр ялгах
Зөвшөөрөх/Татгалзах	
Металл авалтын хурд	

Тохиргоо

Нэмэлт тохиргоо

## Товч заавар

EQUINOX илрүүлэгч хэрэглэхэд тун хялбар, эхлэн суралцагч хүртэл хайрцгаас гаргаж ирээд, амжилттай илрүүлж чадна! Илрүүлж эхлэхийн тулд гүйцэтгэх 4 хялбар үйлдэл бий.



Анх ашиглахын өмнө 4 цагийн турш бүрэн цэнэглэхийг зөвлөж байна (8-р хуудас).

# 1

### Асаах

Хяналтын самбарын хажуу талд буй Асаах товчийг дар.



# 2

### Илрүүлэх горим сонгох

Илрүүлэх газрынхаа оновчтой Илрүүлэх горимын Хайлтын профайлыг сонго. (EQUINOX 800 загварыг үзүүлэв).

*Хамгийн тохиромжтой Илрүүлэх горимыг яаж сонгох тухай мэдээллийг 22-р хуудасны 'Илрүүлэх горимууд' гэсэн хэсгээс үзнэ үү.*



# 3

### Чимээг зогсоох

Тохиргооны цэсээс Чимээг зогсоохыг сонгож, Автоматаар чимээг зогсоох функцийг идэвхжүүлэхийн тулд  дар. Үүнд ойролцоогоор 8 секунд шаардагдана.



# 4

### Илрүүлж эхлээрэй!

Илрүүлэх дэлгэц уруу буцахын тулд  дарж, илрүүлж эхлээрэй!



Хэрэв хурдан эхлүүлэх алхмуудыг хийсний дараа хэт их хөрсний чимээ сонсогдож байвал Газар тэнцвэржүүлэх үйлдлийг гүйцэтгэ. (40-р хуудас).

Хэрэв хэт их чимээ сонсогдсоор байвал чимээг багасгахын тулд Мэдрэмжийг доод түвшнээр тохируулж үзээрэй. (34-р хуудас).

## Глобал болон хэсгийн тохиргоо

Та Тохиргоо, Нэмэлт Тохиргоо хийхдээ тухайн Илрүүлэх горимын дүрс LCD дэлгэцэд гарч ирнэ.

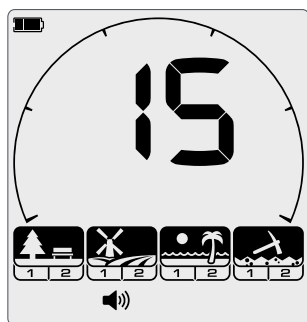

### Глобал тохиргоо

Зарим Тохиргоо, Нэмэлт тохиргооны өөрчлөлт глобал байдлаар хийгдэнэ.

Илрүүлэх горимын бүх Хайлтын профайлд тохиргооны өөрчлөлт нөлөөлнө.

*Глобал тохиргоо жиш. Дуу; Бүх Илрүүлэх горим, Хайлтын профайлын дүрс идэвхэжсэн.*

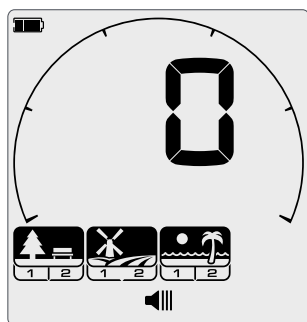

### Хагас глобал тохиргоо

Хагас глобал тохиргоо, Нэмэлт тохиргооны хувьд Цэцэрлэгт хүрээлэн, хээр,

Далайн эргийн горимын хайлтын профайл бүгд ижил тохиргоотой. Алт горимын хайлтын профайл өөр тохиргоотой.

*Хагас глобал тохиргоо жиш. Эсэргүүцлийн түвшин; Өөрчлөгдсөн Илрүүлэх горимууд, хайлтын профайлууд идэвхэжсэн.*

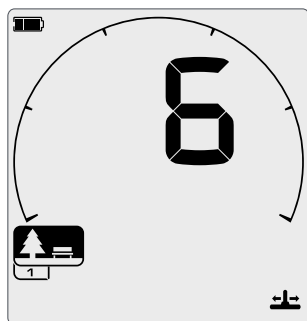

### Хэсгийн тохиргоо

Зарим Тохиргоо, Нэмэлт тохиргооны өөрчлөлт хэсгийн байна. Зөвхөн

идэвхтэй Илрүүлэх горимын Хайлтын Профайлд тохиргооны өөрчлөлт нөлөөлнө.

*Хэсгийн тохиргоо жиш. Металл авалтын хурд; Өөрчлөгдсөн зөвхөн Илрүүлэх горимын Хайлтын профайл идэвхэжсэн.*

### Глобал болон хэсгийн тохиргооны мэдээлэл

	Давтамж	Хэсгийн
	Чимээг зогсоох	Хэсгийн
	Газрын тэнцвэржүүлэлт	Хэсгийн
	Дууг өөрчлөх	Глобал
	Дууг цэвэрлэх	Хэсгийн
	Эсэргүүцлийн түвшин	Хагас глобал
	Эсэргүүцлийн түвшний далайц*	Хагас глобал
	Зорьж буй дуу	Хэсгийн
	Дууны далайц	Хэсгийн
	Зөвшөөрөх/Татгалзах	Хэсгийн
	Дууг таслах	Хэсгийн
	Металл авалтын хурд	Хэсгийн
	Төмөр ялгах	Хэсгийн
	Мэдрэмж	Глобал
	Арын гэрэлтүүлэг	Глобал

## Хайлтын профайлыг шинээр тохируулах

Тодорхой Хайлтын профайлыг үйлдвэрээс урьдчилан тохируулсан тохиргоогоор хялбархан буцааж болно. Зөвхөн хэсгийн тохиргоог шинээр хийнэ; Аливаа глобал тохиргоо сүүлд ашигласан төлөвтэй хэвээр үлдэнэ.

1. Та шинээр тохируулахыг хүсэж буй Илрүүлэх горимын хайлтын профайл уруу оч.
2. 5 секундийн турш Илрүүлэх горимын товчлуурыг удаан дар.
3. Горимын дүрс анивчиж, 'SP' гэсэн бичиг Байн ID дэлгэцэд харагдаж, Хайлтын профайлыг дахин тохируулсан болохыг заана.

**SP**

*Илрүүлэх горимын Хайлтын профайлыг дахин тохируулах үед "SP" гэсэн бичиг Байн ID дэлгэцэд гарч ирнэ.*

4. Илрүүлэх горимын товчийг дарахаа зогсоо. Баталгаажуулах дуу чангарна.

## Илрүүлэгчийг анхны байдлаар тохируулах

Анхны байдлаар тохируулах нь илрүүлэгчийн бүх тохиргоо, Илрүүлэх горимыг урьдчилан тохируулсан горим уруу буцааж, бүх утасгүй чихэвчийг салгах болно.

1. Илрүүлэгчийг унтраана уу.
2. Тэжээлийн товчийг ойролцоогоор 8 секундийн турш удаан дар. Ажиллаж эхлэх дүрс харагдана.
3. Дараа нь 'FP' гэсэн бичиг Байн ID дэлгэцэд гарч ирж, үйлдвэрийн тохиргоог сэргээсэн болохыг заана.

**FP**

*Үйлдвэрийн тохиргоог сэргээсэн үед 'FP' гэсэн бичиг Байн ID дэлгэцэд гарч ирнэ.*

4. Тэжээлийн товчийг дарахаа боль. Баталгаажуулах дуу чангарна.

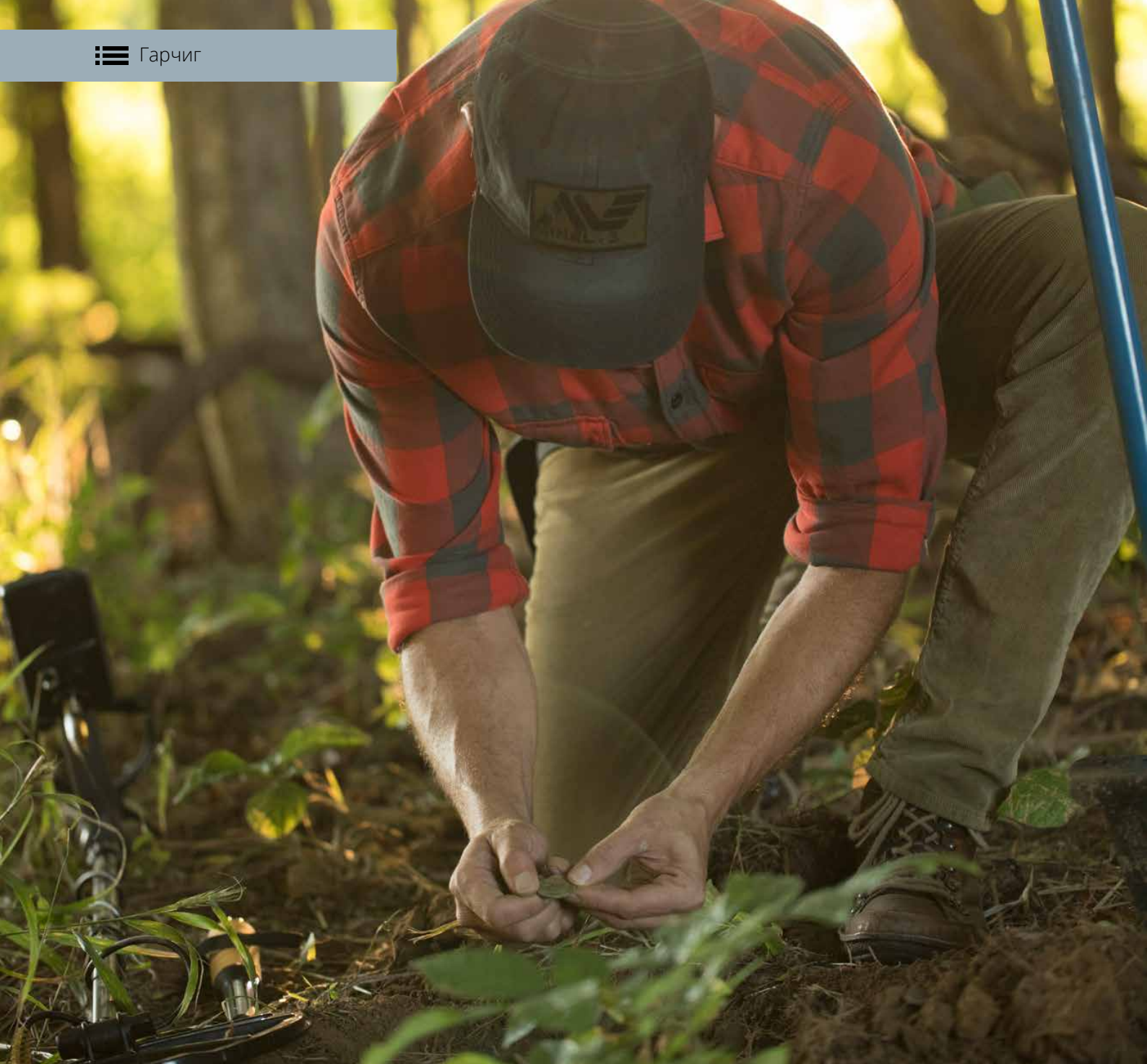

## Хайгуул хийх үндсэн зааварчилгаа

Энэ хэсэгт шинэ болон туршлагатай илрүүлэгч хүмүүсийн аль алинд нь зориулсан хэрэгтэй мэдээлэл бий.

Энэ нь илрүүлэх үндсэн зарчим, арга техникийг тайлбарлана. Та илрүүлэгчээ хамгийн тав тухтай, хэрэглэхэд хялбар байдлаар хэрхэн тохируулах талаар олж мэдэх боломжтой.

## Илрүүлэгч хэрхэн ажилладаг вэ

Металл илрүүлэгч хөрсийг нэвтэлдэг цахилгаан соронзон орон бий болгодог. Металл эд зүйлс цахилгаан ажиллуулдаг тул энэ талбарыг өөрчлөхөд хүргэдэг. Илрүүлэгч энэ өөрчлөлтийг мэдэрч, удирдах хэсэг уруу дохио буцаан илгээн операторт мэдэгддэг.

### Үндсэн зарчим

Металл илрүүлэгч хайх тавгаас цахилгаан соронзон орон дамжуулж ажилладаг. Энэ цахилгаан соронзон орны дотор байгаа аливаа металл эд зүйлс (объект) цахилгаанжиж, улмаар өөрийн гэсэн дугуй цахилгаан гүйдэл (хуйларсан гүйдэл) үүсгэж, өөрийн цахилгаан соронзон орныг дамжуулдаг. Илрүүлэгчийн хайгч таваг энэ хүлээн авах дохиог мэдэрч, объектын хариу дохио илгээх замаар хэрэглэгчид мэдээлдэг. Minelab компанийн металл илрүүлэгч янз бүрийн объектын төрлийг хооронд нь ялгах (эсвэл тусгаарлах) чадвартай бөгөөд хүсээгүй объектуудыг ялгахаар тохируулж болно.

#### 1. Зай (барилуын дотор)

Зай илрүүлэгчийг тэжээлээр хангана.

#### 2. Удирдах хэсэг

Энэ хэсэгт дамжуулах дохио үүсгэж, хүлээж авах дохиог боловсруулж, объектын хариу болгон хөрвүүлнэ.

#### 3. Хайх таваг

Илрүүлэгчийн хайх таваг цахилгаан соронзон орныг хөрс уруу дамжуулж, объектоос буцсан цахилгаан соронзон орныг хүлээж авдаг.

#### 4. Цахилгаан соронзон орон дамжуулах (хөх)

Дамжуулах (Tx) цахилгаан соронзон орон илрүүлэх боломжийг олгохын тулд объектыг цахилгаанжуулдаг.

#### 5. Объект

Объект бол металл илрүүлэгчээр илрүүлэх боломжтой аливаа металлын эд зүйлс юм. Энэ жишээнд илрүүлсэн объект нь сайн буюу эрдэнэс юм (зөвшөөрөгдсөн).

#### 6. Хүсээгүй объект

Хүсээгүй объект хадаас гэх мэт төмөр агуулсан (төмөр) байж болох бөгөөд лааз онгойлгох хэл гэх мэт төмөр агуулаагүй байж бас болно. Хэрэв металл илрүүлэгчийг хүсээгүй объектыг тоохгүй байхаар тохируулсан бол тэдгээр объектын хувьд объектын хариу дохио өгөхгүй.

#### 7. Цахилгаан соронзон орон хүлээн авах (шар)

Хүлээн авах (Rx) цахилгаан соронзон орон цахилгаанжсан объектоос үүсэх бөгөөд хайх таваг хүлээн авдаг.

#### 8. Объектын хариу дохио (ногоон)

Сайн (зөвшөөрсөн) объект илрэх үед металл илрүүлэгч дуут дохио эсвэл дууны өөрчлөлт зэрэг хариу дуу гаргах бөгөөд объектын мэдээллийг дэлгэц дээр харуулна.



## Илрүүлэх үндсэн зарчим

Та илрүүлэлтийн янз бүрийн нөхцөлд тохирсон хамгийн оновчтой тохиргоог сонгохын тулд металл илрүүлэх технологийн үндсэн зарчмыг ойлгох нь ач тустай.



Илрүүлэх үйл ажиллагаатай холбоотой нэр томъёоны дэлгэрэнгүй тайлбарыг дараах вебсайтад зочилж үзнэ үү.  
[www.minelab.com/knowledge-base/getting-started/glossary-of-terms](http://www.minelab.com/knowledge-base/getting-started/glossary-of-terms)

### Давтамж

Металл илрүүлэгчийн үйл ажиллагааны давтамж нь объектыг хэр сайн илрүүлэх боломжтой болохыг тодорхойлох гол үзүүлэлтүүдийн нэг юм.

Илрүүлэгчийн давтамж нь нэг секундэд хөрс уруу дамжуулах дохионы тоо мөн бөгөөд Герцээр (Гц) хэмждэг. 1000 Гц = 1 кГц.

EQUINOX загвар олон давтамж, нэг давтамжийн аль алиныг санал болгодог давтагдашгүй онцлогтой юм. [28-р хуудасны 'Давтамж'](#) гэсэн хэсгийг уншиж, дэлгэрэнгүй мэдээлэл авна уу.



EQUINOX загварын Multi-IQ технологийн тухай [Minelab компанийн эрдэнэсийн тухай ярилцъя](#) блоогоос уншаарай.

### Газрын тэнцвэржүүлэлт

Газрын тэнцвэржүүлэлт бол эрдэсжилттэй хөрсний чимээг багасгах замаар илрүүлэх гүнийг сайжруулдаг, өөрчлөх боломжтой тохиргоо юм. Эрдэсжсэн хөрс жишээ нь далайн эргийн нойтон элс зэрэг давс эсвэл, улаан хөрс гэх мэт нарийн ширхэгтэй төмрийн тоосонцор агуулж болно. Эдгээр эрдэс объект хариу үйлдэл үзүүлдэгтэй адил илрүүлэгчийн дамжуулах талбарт хариу үйлдэл үзүүлдэг. Газар доорх объектод харьцуулбал хөрсний илүү том массаас шалтгаалан эрдэсжилтийн нөлөө жижиг зүйлсийг амархан нууж хааж болно.

Ердийн хөрсний нөхцөлд ажиллахын тулд EQUINOX загвар янз бүрийн илрэх горимтой (Цэцэрлэгт хүрээлэн, Задгай талбай, Далайн эрэг, Алт\*).



Газар тэнцвэржүүлэх тохиргоо бас бий. Дэлгэрэнгүй мэдээлэл авах бол [40-р хуудасны 'Газрын тэнцвэржүүлэлт'](#) гэсэн хэсгийг уншина уу.

## Илрүүлэх гүний хүчин зүйлс

“Хэр гүнд ажиллаж чадах вэ?” гэдэг бол металл илрүүлэгч тухай асуудаг хамгийн түгээмэл асуулт юм

“Зоосны хэмжээтэй зүйлийн хувьд тухайн тавгийн диаметртэй адил хэмжээтэй гүн” гэсэн энгийн хариулт өгдөг. Тиймээс илүү том тавагтай илрүүлэгч илүү гүнд илрүүлэх болно. Гэсэн хэдий ч илрүүлэх гүн мөн илрүүлэгчийн технологи, орчны олон хүчин зүйлээс хамаардаг. Ихэвчлэн илүү төвөгтэй байдаг гэж хариулбал зохистой бөгөөд “Олон зүйлээс хамаарна...” гэж хариулдаг. Металл илрүүлэгчийн илрүүлж чадах гүн нь хэд хэдэн хүчин зүйлээс хамаардаг.

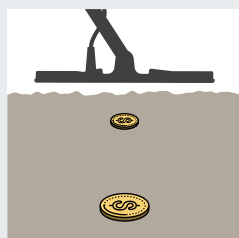

#### Объектын хэмжээ

Том объектыг жижиг объектоос илүү гүнд илрүүлэх боломжтой.

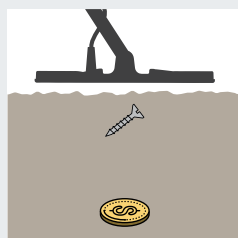

#### Объектын хэлбэр

Дугуй хэлбэртэй (жишээ нь зоос, бөгж) зүйлийг урт, нимгэн зүйлээс (жишээ нь хадаас эсвэл эрэг) илүү гүнд илрүүлэх боломжтой.

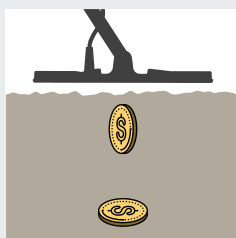

#### Объектын чиглэл

Хэвтээ зоосыг (жишээ нь хэвтээ байрласан) босоогоор байрласан (жишээ нь зах ирмэг дээр байгаа) зоосноос илүү гүнд илрүүлэх боломжтой.

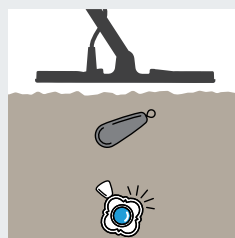

#### Объектын бүтэц

Цахилгаан сайн дамжуулагч металлын (жишээлбэл мөнгө) муу дамжуулагч металаас (жишээ нь хар тугалга) илүү гүнд илрүүлэх боломжтой.

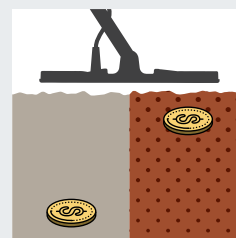

#### Хөрсний эрдэсжилт

Ашигтай (эрдэсжээгүй) хөрсөнд их эрдэсжсэн хөрснөөс илүү гүнд илрүүлэх боломжтой.

## Илрүүлэх арга барил

Илрүүлэгчээ үр дүнтэй, сайн ашиглахын тулд зөв илрүүлэх арга барил чухал ач холбогдолтой.

Тайлбарласан арга барилаар ажилласнаар та амжилт гаргах илүү их магадлалтай болно.

### Илрүүлэгчийг барих

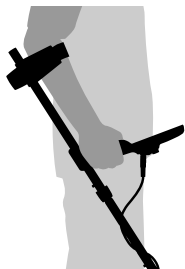

Гараа тохойвч, тохойвчийн бүсээр оруулна уу. Илрүүлэгчийг бариулыг барьж, шуугаа тохойвч дээр байрлуулна уу.

Тохойвчийг зөв байрлуулбал та бариулыг эвтэй барих боломжийг болно. Таны тохой тохойвчийн яг арын хэсгийн дээр байрлал зохих бөгөөд илрүүлэгч таны шууны нэг хэсэг мэт санагдаж байх хэрэгтэй.

### Ишний уртыг тохируулах

Доод ишийг бүрэн сунгасан болон бүрэн хураасан байдлын хооронд хэд хэдэн уртаар тохируулж болно. Доод ишийг зөв урттай болгож тохируулаад эргүүлдэг түгжээг байранд оруулахын тулд чангална уу.

Иш зөв урттай байвал та бөгтийж эсвэл гараа хэт сунгахгүйгээр газар дээгүүр тавгаар самнах боломжтой. Хэрэв таваг таны биеэс хэт хол байгаа бол илрүүлэх явцад тэнцвэржүүлэх, маневарлахад хэцүү байх болно. Хэрэв таваг таны биед хэт ойр бол таны авч яваа багаж хэрэгсэл эсвэл өөр бусад металлыг илрүүлж, ойлгомжгүй дуу гарахад хүргэж болзошгүй.

### Тавгийн өнцгийг тохируулах

1. Доод ишийг тавагтай бэхэлдэг холбоосны эрэг, боолтыг сулла. Энэ нь тавгийг тохируулахын тулд хөдөлгөх боломжтой хангалттай сул боловч таваг байрандаа байхуйц чанга байх хэрэгтэй.
2. Илрүүлэх байрлалд илрүүлэгчийг барьж байх зуур тавгийг газрын гадаргуу дээр хавтгай/зэрэгцээ байрлахаар тавгийг зөөлөн дар. Самнах өндөрт өргөсөн байхад буюу таваг газрын гадаргуугаас ойролцоогоор 25 мм (1 инч) зайд газраас хөндий байх ёстой.
3. Тавгийг байранд барихад хангалттай байхаар холбоос эргийг чангал.

### Тавгаар самнах

EQUINOX цувралын илрүүлэгч хөдөлгөөнт мэдрэгч бөгөөд аливаа зүйлийг илрүүлэхийн тулд таваг газар дээгүүр хөдөлж байх ёстой. Хэрэв объектын дээгүүр тавгийг хөдөлгөөнгүй баривал илрүүлэхгүй. Нэг талаас нөгөө уруу илрүүлэх хөдөлгөөнийг "самнах" буюу "шүүрдэх" гэж нэрлэдэг бөгөөд дадаж сурсны дараа талбайг хамрах тухтай, хурдан арга болох болно.

Та тавгаар буруу самнавал илрүүлэх зүйлийг алгасаж эсвэл худал дохиог үүсгэж болзошгүй.

Хэдийгээр тавгийн иж бүрдэл бат бөх, удаан эдэлгээтэй боловч огцом савж эсвэл цохивол зохисгүй дохио сонсогдох, буруу алдаатай Объект ID харагдах, мөн хэт их элэгдэхэд хүргэж болзошгүй. Болгоомжтой самнах нь тавгийг үргэлж оновчтой ажиллах нөхцөлийг бүрдүүлнэ.

### Газрын гадаргуутай зэрэгцээ самнах

Байнга газартай ойр, зэрэгцээ самнахад та хамгийн их үр дүнтэй илрүүлнэ. Энэ нь илрүүлэх гүнг нэмэгдүүлж, мөн жижиг зүйлсийг мэдрэх чадварыг сайжруулна. Тавгаар хөрсийг хэт их үрэхээс зайлсхий.

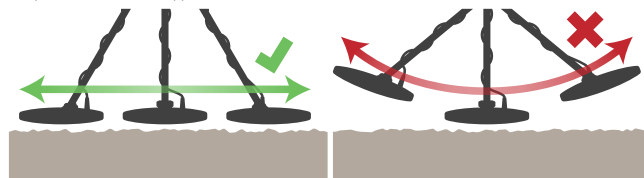

### Самналтаа давхцуулах

Самналт бүрийн эцэст аажмаар урагш алхах зуур тавгаар газар дээгүүр нэг талаас нөгөө уруу самнах дадлага хийгээрэй. Газрын гадаргууг бүхэлд нь хамрахын тулд өмнө самнасан хэсгээ бага зэрэг давхцуулна уу. Зүүнээс баруун, баруунаас зүүн тийш самнах дундаж хурд 2-оос 3 секунд байна.

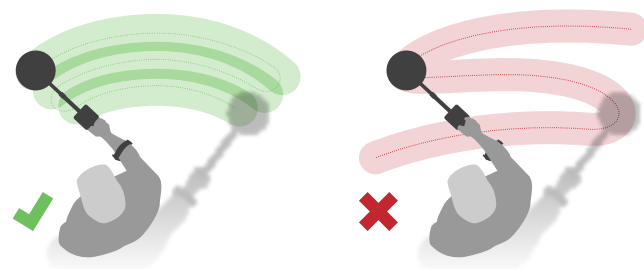

### Объект

Металл зүйлсийг объект гэж нэрлэдэг. Объект төмөр агуулсан, төмөр агуулаагүй металаас бүрдэнэ. Төмөрлөг металл ган, хадаас, зарим төрлийн зоос гэх мэт төмөр агуулдаг. Төмөрлөг бус металл алт, мөнгө, зэс, хүрэл, хөнгөн цагаан гэх мэт соронзон бус байдаг.

Та төмөрлөг, төмөрлөг бус металлын аль алиныг нь хайж олохыг хүсэж магадгүй.

### Нийтлэг объектын жишээ:

- Олохыг хүссэн төмөрлөг объект – дайны эд зүйлс
- Хүсээгүй төмөрлөг объект – төмөр хадаас
- Хүссэн төмөрлөг бус объект – алтан зоос
- Хүсээгүй төмөрлөг бус объект – лааз онгойлгох чих



## Илрүүлэгчийн дуу

EQUINOX загвар объект, орчны дохио, илрүүлэгчийн янз бүрийн функцтэй холбоотой олон дууг гаргадаг.

### Объект

Объектын дохио гэдэг нь аливаа металл объект илэрсэн үед илрүүлэгчээс гарах дуу юм.

Ер нь төмөрлөг (төмрийн) объект бага авиа бүхий хариу өгдөг ба төмөрлөг бус объект тухайн металлын цахилгаан дамжуулах шинж чанараас хамаарч өөр өөр авиа гаргадаг (жишээ нь мөнгө нь хөнгөн цагаанаас илүү өндөр авиа гаргадаг).

### Дуу, объектын ойртолт

Том объект, газрын гадаргууд ойрхон объект илүү чанга аудио дохиог өгдөг.

Тавгаас хол зайтай орших объектоос гарах дохио нь чимээгүй байдаг бөгөөд таваг объектод ойртохын хэрээр хурдан чангардаг.

ЦСИ-ийг мөн ойр хавьд ажиллуулж байгаа бусад металл илрүүлэгчээс хүлээн авч болно. Бусад илрүүлэгчээс үргэлж хамгийн багадаа 15 метр (45 фут) зайтай илрүүлээрэй.

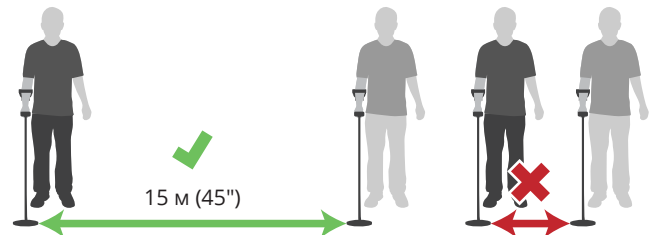

EQUINOX загварыг байшин дотор ажиллуулахгүй байх нь зүйтэй. Шал, хананд буй металл, гэр ахуйн хэрэгсэл ихээхэн шуугиан гаргаж нөлөөлдөг.

Гүн объект		Гүехэн объект	
Дохио байхгүй	Чимээгүй дохио	Чимээгүй дохио	Чанга дохио
		Гүнд байгаа том объектын дохио жижиг, гүехэн объектын дохиотой ижил хүчтэй сонсогдоно.	

Объектыг заах эсвэл Газрын тэнцвэржүүлэлт функцэд илрүүлэгчээс гарах дуу дохионы хүчнээс (объект эсвэл хөрсний эрдэсжилтээс гарах) хамаарч дуу, түвшнээрээ ялгаатай байна. Энэ дууны хязгаар дууны хамгийн их хүчний тохиргоотой харилцан хамааралтай байна.

### Шуугиан/Хуурамч дохио

Илрүүлэгч агаар эсвэл хөрснөөс хүсээгүй шуугианы дохиог хүлээн авч болно. Эдгээр хуурамч дохиог Чимээг зогсоох эсвэл Газрын тэнцвэржүүлэлт функц ашиглан багасгаж болно. Мэдрэмжийг багасгаснаар та мөн илрүүлэгчийг хүнд хэцүү (эсвэл шуугиантай) газар үр дүнтэй ажиллуулах боломжтой болно.

### Цахилгааны чимээ

Цахилгаан соронзон интерференц (ЦСИ) цахилгаан шугам, утасны цамхаг эсвэл цахилгаан хашаатай ойролцоо үүсэж болно. Энэ нь илрүүлэгчийг буруу алдаатай ажиллуулж, хуурамч дохио илгээж, буруу Байн ID гарахад хүргэнэ.

Цахилгаан чимээний нөлөөг Чимээг зогсоох ашиглах замаар багасгаж болно (39-р хуудас).

### Хөрсний чимээ

Газрын хөрсөнд эрдэсжилт өндөр байгаа үед хөрсний саад (эсвэл хөрсний чимээ) үүсэж болно. Энэ нь илрүүлэх газар, ялангуяа алтны талбайд маш түгээмэл байж болно.

Хөрсний чимээний нөлөөг Газрын тэнцвэржүүлэлт функц ашиглан бууруулж болно (40-р хуудас).

### Товчлуур

Товчлуур дээрх товчийг дарах үед илрүүлэгчээс дуу гаргах болно. Товчийг зөв дарвал чанга “жингэнэсэн” дуу гарна. Товчийг буруу дарвал нам түвшний дуу гарна.

### Эсэргүүцэл

Илрүүлэгчээс гарч болох үргэлжилсэн арын дуу буюу “дүнгэнээг” эсэргүүцэл гэж нэрлэдэг. Зарим хэрэглэгч объектын дохио, татгалзсан объектын аудио ‘хоосон’ дууг хоёуланг нь сонсохын тулд Эсэргүүцлийн түвшний далайцыг сонсох дуртай байдаг.

Татгалзсан объектыг илрүүлсэн тохиолдолд Эсэргүүцэл “хоосолж” (чимээгүй болно), объект тавгийн доор байрлаж байгаа боловч ялгах функц хүлээж аваагүй болохыг харуулдаг.

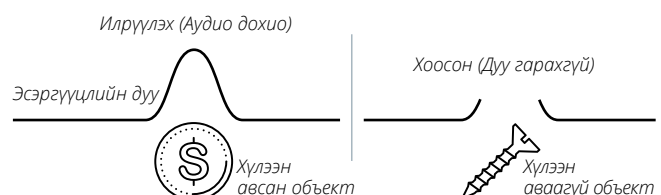



## Илрүүлэх энгийн дадлага

Жинхэнэ объект зорилтыг хайж эхлэхээс өмнө илрүүлэгчийн аудио болон харагдах дохиог хэрхэн тайлбарлахыг ойлгох нь чухал юм.

1. Төрөл бүрийн зоос, алт, мөнгөн үнэт эдлэл, хадаас, лааз онгойлгох чих, гуулин товч, хөнгөн цагаан ялтас гэх мэт янз бүрийн металл эд зүйлийг цуглуул.
2. Илрүүлэгчийг цахилгаан соронзон интерференцийн (ЦСИ) эх үүсвэр, металл эд зүйлээс хол, гадаа гарга.
3. Эд зүйлсийг нэг мөрөнд, тавгийг дундуур нь гаргах боломжтой байхаар бие биеэс нь хангалттай хол зайтай байрлуул.
4. Туршилт объект тус бүрийн дээгүүр тавгаараа самна. Илрүүлэгчийн дэлгэцийг ажиглаж, объект бүрийн дээгүүр гаргахад илрүүлэгчээс гарах дууг сонс. Илрүүлэх Дэлгэц, аудио хариу танд Байн ID-ийн тухай танд дэлгэрэнгүй мэдээлэл өгнө.

Илрүүлэгчийг хадаасны дээгүүр гаргахад дуу гарахгүй бол бүү санаа зовоорой. Учир нь илрүүлэгч төмөрлөг объект зэрэг нийтлэг хэрэггүй зүйлээс гарах дохиог хүлээн авдаггүй өгөгдмөл Цэцэрлэгт хүрээлэнгийн горим 1-р Профайлаар эхэлж ажилладаг.

Хэрэв та гадаргуу хоосон хэсэг газраас дохио хүлээн авбал металл эд зүйлс газар доор нуугдсан байж болно. Өөр газар олох гэж хичээгээрэй.

-  Та объект бүрдээ Байн ID-ийг тэмдэглэж авах нь зүйтэй.
-  Та илрүүлэхээр явахдаа таны хайж байгаа зүйлтэй төстэй зоос гэх мэт "туршилтын объект" үргэлж биедээ авч яваарай.

Илрүүлэх талбай дотор үүнийг ойролцоогоор 4 - 6 инч зайтай булж, туршилтын объектоос хүссэн дохио сонсогдтол EQUINOX илрүүлэгчээ тохируулна уу.

Ингэснээр хэрэв тэнд байгаа бол та ижил төрлийн объектыг заавал илрүүлэх болно. Та дууссаныхаа дараа туршилтын объектоо ухаж гаргахаа санаарай!



Хадаас  
эсвэл шураг



Лааз  
онгойлгох чих



Маш  
жижиг зоос



Алтан бөгж



Жижиг зоос



Том зоос



Хүнд  
мөнгөн гунж

## Объектыг заах арга

Объектыг заах аргыг зөв ашиглах нь булсан объектын байршлыг түргэн олоход тусалдаг бөгөөд ингэснээр ухахаасаа өмнө байршлыг нь нарийн тодорхойлох боломж олгодог.

EQUINOX илрүүлэгчийн Объектыг заах функцийг нарийвчлан тодорхойлох аргатай хослуулан ашигласнаар та ухахаасаа өмнө тухайн талбайд булагдсан зүйлийг нарийвчлалтай олох боломжтой болно.



Объектыг заах функцийг тусламжтай Нарийвчлан олох талаар дэлгэрэнгүй мэдээлэл авах бол **36-р хуудасны 'Объектыг заах'** гэсэн хэсгийг уншина уу.

Объектыг заах функцийг ашиглахгүйгээр объектын байршлыг нарийн заах боломжтой боловч үүнд дадлага туршлагатай байх шаардлагатай.

### Тавгийн тохиргоо, байршил олох

EQUINOX цувралын EQX 11 илрүүлэгчийн стандарт таваг Double-D гэж нэрлэдэг кабел ороох бүтэцтэй.

Байршил олохдоо Double-D таваг хоёр D үсэг шиг хэлбэртэй давхацсан кабелин ороомогтой болохыг мэдэж байх нь зүйтэй. Давхацсан ороомгийн үүсгэсэн талбай (тавгийн урд талын төвөөс арагшаа чиглэсэн) хамгийн мэдрэмтгий хэсэг бөгөөд объект чанх доор нь байх үед хамгийн чанга дохио өгнө.



Энэ шугам EQX 11 таваг дээрх хамгийн хүчтэй дохионы бүсийг харуулж байна. Энэ нь бүх EQX Double-D нэмэлт тавгийн хувьд мөн ижил байна.



Double D тавгийн хамгийн хүчтэй дохио бүхий профайлын нүүрэн тал.



Хамгийн хүчтэй дохио нь тавгийн Tx, Rx ороомгийн давхцах хэсэгт сонсогдоно.

Энэхүү бүтцийн үр дүнд шуугиан мэдрэх чадвар багасаж (ялангуяа эрдэсжсэн хөрсөнд), мэдрэмж ихэсж, мөн самналтыг давхцуулахыг бага шаардаж, маш сайн хайдаг.



Double-D таваг гүехэн объектоос нарийн төвөгтэй дохио өгч болно. Заримдаа тавгаар дээгүүр нь самнахад нэг объектын хувьд гурван тусдаа дохио сонсогдож болно.

### Объектыг гараар заах

1. Тавгийг газартай зэрэгцээ байрлуулан объект байгаа газрын дээгүүр аажмаар тавгаар самнана уу.
2. Объектын хамгийн чанга дохиог чагнах замаар объектын төвийг олоорой.
3. Тухайн байршлыг санаж эсвэл гутал эсвэл ухах багажаар хөрсөн дээр зураас тавьж тэмдэглээрэй.
4. Эхний чиглэлтэйгээ зөв өнцгөөр объектын дээгүүр тавгийг хөдөлгөхийн тулд та нэг талд гарна уу.
5. Объектыг анхны чиглэлээс 90°-аар самнаж, үйлдлийг давтана уу. Төсөөлсөн хоёр шугам зөрөх тэр цэгт объект байрлаж байгаа.

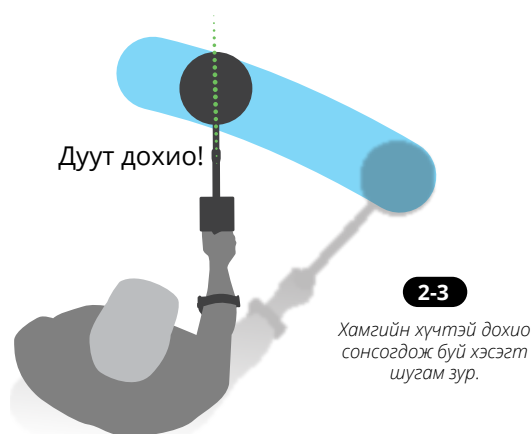

Хамгийн хүчтэй дохио сонсогдож буй хэсэгт шугам зур.

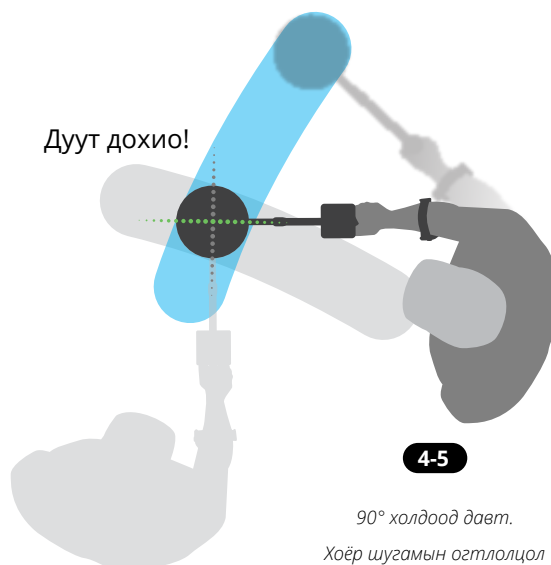

90° холдоод давт.  
Хоёр шугамын огтлолцол нь объектын байршлыг яг тодорхойлдог.

## Объект олох

Зөв багаж хэрэгсэл, объектыг гаргаж авах аргыг ашиглах нь газар доор булагдсан объектыг гэмтээхээс сэргийлэхэд чухал ач холбогдолтой бөгөөд гэмтээвэл үнэ цэнийг мэдэгдэхүйц бууруулж болзошгүй.

### Ухах хэрэгсэл

Өөр өөр илрүүлэх байршил өөр өөр төрлийн хөрстэй байдаг тул та зөв багаж хэрэгслийг ашиглах хэрэгтэй. Та гаргаж ирэх явцыг хурдасгахын тулд ухаж байхдаа янз бүрийн багажийг хослуулж ашиглаж болно.

Та боломжоороо хамгийн сайн чанарын ухах багаж хэрэгслийг худалдаж аваарай. Тэдгээрийг илрүүлэх чиглэлийн мэргэжилтнээс худалдаж аваарай. Учир нь тоног төхөөрөмжийн дэлгүүрүүдэд байдаг багаж хэрэгсэл объектыг гаргаж ирэхэд хангалтгүй, чанарын хувьд маш олон янз байдаг.

Та эвдэрхий ухах багажтай илрүүлэх аялалд гарахыг хүсэхгүй биз дээ!

#### Цэцэрлэгт хүрээлэн



Цэцэрлэгт хүрээлэн бүхий газар зүлэг, ургамлын нарийн үндсийг огтолж, хэсэг газрыг цэвэрлэхэд хөрөө иртэй, ухахад зориулсан хутга маш сайн тохирно. Жижиг, бат бөх хүрз илүү гүнзгий байгаа объектыг гаргаж ирэхэд арай том нүх ухахад тустай байдаг.

#### Задгай талбай



Задгай талбай тал ихэвчлэн хоорондоо барьцалдаж бөөгнөрдөг шигүү, шаварлаг хөрснөөс бүрдэнэ. Жижиг, бат бөх хүрз илүү гүнзгий байгаа объектыг гаргаж ирэхэд арай том нүх ухахад тустай байдаг.

#### Далайн эрэг





Түгээмэл далайн эргийн элсэрхэг газар хуванцар утгуур ашиглаж эсвэл тэр ч бүү хэл та гараараа объектыг амархан гаргаж ирж болно гэсэн үг. Усан доор байгаа объектыг гаргаж ирэхэд урт иштэй элсний утгууртай байх шаардлагатай.

#### Алт\*



Ердийн алттай газар хөрсийг сэндийлэхэд жижиг зээтүү дөхөм байдаг бол хуванцар утгуур цул алтыг гэмтээхгүйгээр хөрсийг туршиж үзэхэд хэрэг болно.

### Объект олох

-  Объектыг ухаж гаргах үед дохио үүсгэх учраас бөгж, бугуйвч, эсвэл цаг зүүж болохгүй.
-  Minelab PRO-FIND цувралын нарийвчлан заагч бол нүхэн дотор булагдсан зүйлийн байршлыг хурдан олоход тустай бас нэг чухал багаж юм.

1. Объектын байршлыг нарийн тогтоогоод сул шороог газрын гадаргуугаас цэвэрлэж, дохио өгөх эсэхийг дахин шалгана уу. Хэрэв дохио байхгүй бол объект газрын гадаргуу дээрх шороон дунд байгаа. Хэрэв объект хөрсөн доор байсаар байвал дахин Объектыг заах функцийг ашиглаарай.
2. Тухайн хэсэг газрыг олоход ямар байсан тийм байдалтай орхиж яваарай. Хурц иртэй багаж ашиглан, хэсэг газрын хөрсийг цэвэрхэн сэндийлж гаргаж, нугас шиг нэг талд нь хэсэг өвс үлдээнэ үү. Хөрсийг өргөн дээш гаргана уу. Ингэх нь хөрс тарж бутрахаас сэргийлж, нүхийг хурдан буцааж булах боломж олгоно.
3. Нүхэнд объект байгаа эсэхийг шалга. Хэрэв объект нүхэнд байхгүй бол тавгийг хэвтээ байрлуулж, газар илрүүлэгчийг тавь. Атга хөрс авч, тавгийн дээгүүр явуулаад шалгасны дараа нүхэнд хөрсийг буцааж хий. Объектыг олтол энэ үйлдлийг давт.
4. Нүхэнд өөр ямар нэг объект байгаа эсэхийг шалга. Аль болохоор нямбай бүх хөрс, өвсийг нүхэнд бул. Нягтруулахын тулд хөрсөн дээр зөөлөн гишгэ.

Нүх эсвэл сэндийлсэн талбайг орхиж явах нь металл илрүүлэгчийг ашиглахыг хориглох арга хэмжээ авахад хүргэж болзошгүй. Тухайн газрыг анх олж илрүүлэхэд ямар байсан тийм байдалтай болгож, бүх хог хаягдлыг зайлуулж цэвэрлэ.

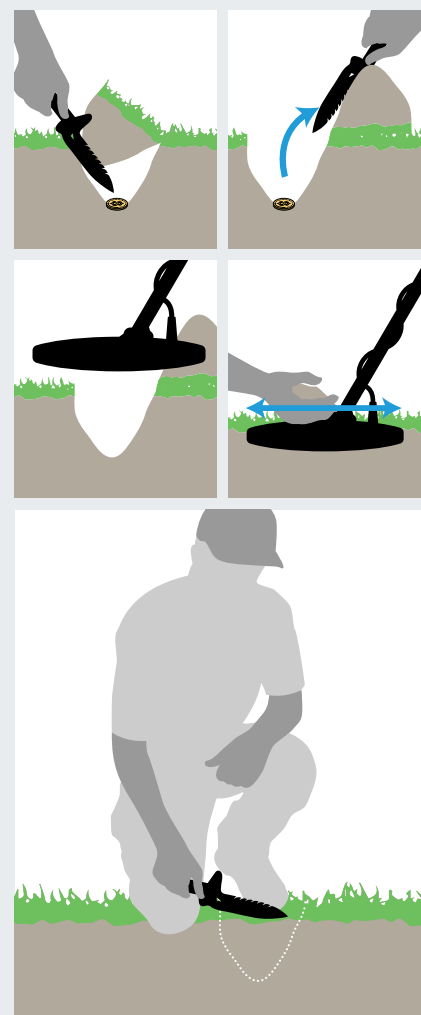

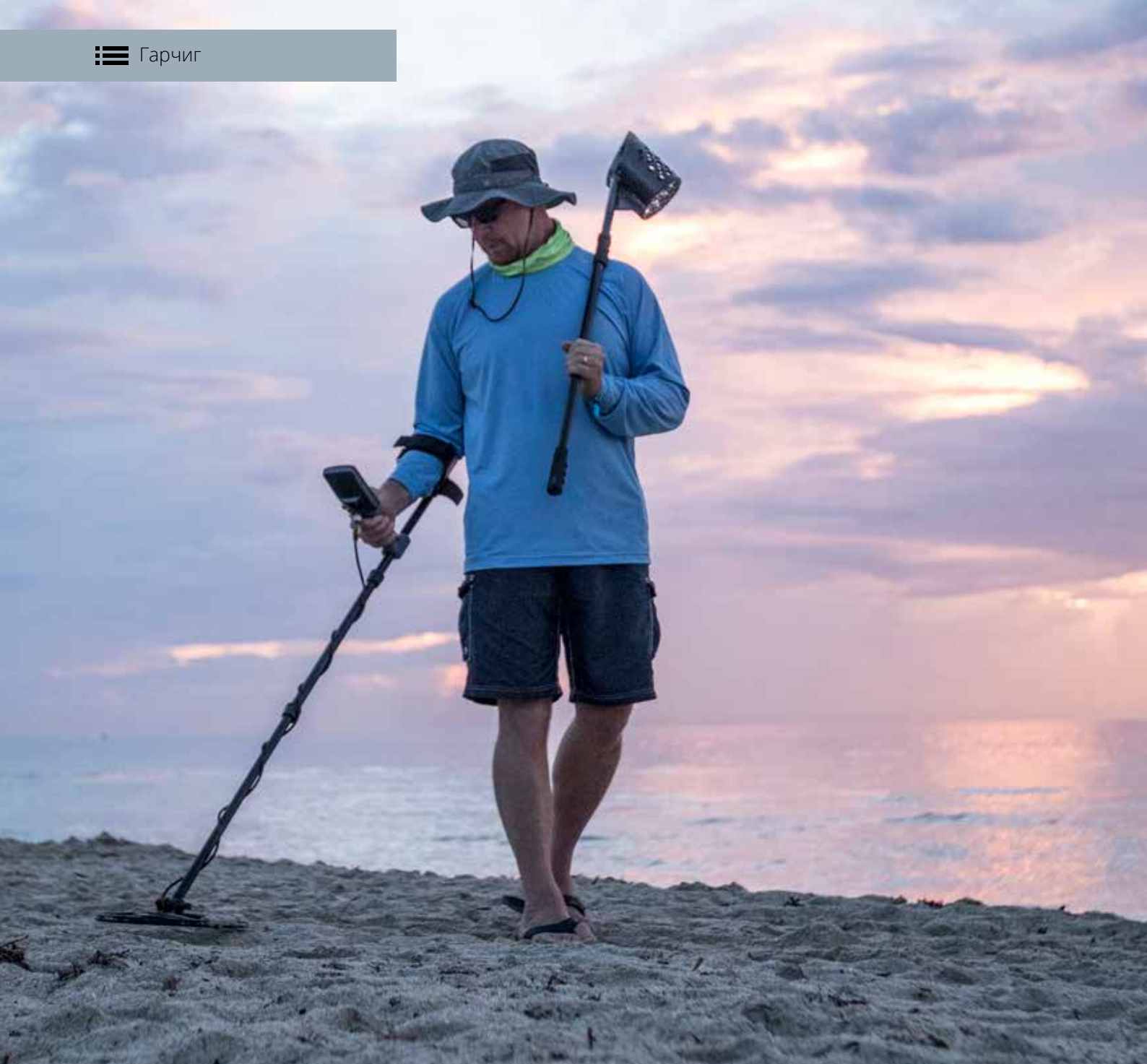

## Илрүүлэх горим

EQUINOX илрүүлэгч бүх төрлийн объект, хөрсний нөхцөлд адилхан зохицож ажиллаж чадна... Та зүгээр л илрүүлэх байршлаа сонгоод ажилдаа гар!

Илрүүлэх горим нь нийтлэг илрүүлэх байршилд тулгуурладаг бөгөөд хэн ч илрүүлэх ажилдаа тохирсон зөв горимыг итгэлтэйгээр сонгоход хялбар байдаг.

Энэ хэсэгт Илрүүлэх горимуудын ялгааг тайлбарлаж, Горим бүрийг чөлөөтэй ажиллуулж сурахад туслах зарим чухал зөвлөмж бий.



Дараах хэсэг дэх илрүүлэх горимын тайлбар ердийн илрүүлэх байршилд зориулагдсан. Зарим илрүүлэх горим нь Горимын нэр, дүрс эсвэл тайлбар байхгүй байршилд ашиглахад тустай байх болно.

## Илрүүлэх горимууд

EQUINOX цувралын илрүүлэгч бүх төрлийн илрүүлэх ажилд шинэчлэл авчирж буй бөгөөд Илрүүлэх горимууд түгээмэл илрүүлэх байршилд тулгуурласан. Зүгээр л хамгийн оновчтой хослолыг сонгоод илрүүлж эхэл.

EQUINOX цувралын илрүүлэгч илрүүлэх түгээмэл зориулалтыг төлөөлөх Илрүүлэх горимуудтай. Цэцэрлэгт хүрээлэн, Задгай талбай, Далайн эрэг, Алт\*.

Илрүүлэх горим тус бүр хоёр хайлтын профайлтай.



Тухайн байршлын хувьд ердийн нөхцөлд хамгийн сайн ажиллахаар илрүүлэгчийг боловсронгуй болгохын тулд хайлтын профайл бүрийг урьдчилан тохируулсан. Урьдчилан тохируулсан профайл бүрийг өөрчилж, хадгалж болно.

Илрүүлэгчийг асаасан үед EQUINOX загвар хамгийн сүүлд ашигласан Хайлтын профайлыг санадаг бөгөөд үүнд буцаж ирнэ. Жишээ нь асаасан үед Задгай талбайн профайл 1 идэвхтэй байсан бол илрүүлэгчийг буцааж асаахад энэ Хайлтын профайл идэвхтэй болно.

### Илрүүлэх горимын учрыг олох



Хайлтын горимын товчийг дарж, Илрүүлэх горимын хайлтын профайлыг сэлгэж болно.

Дарах бүрд зүүнээс баруун чиглэлд дараагийн Хайлтын профайл руу гүйлгэнэ. Сүүлчийн Хайлтын профайлд очиход Илрүүлэх горимын товчийг дахин нэг дарвал таныг Цэцэрлэгт хүрээлэн 1 уруу буцааж аваачина.



### Хайлтын профайлыг тохируулах

Илрүүлэгчтэйгээ сайн танилцсаны дараа Илрүүлэх горим бүрд Профайл 1 эсвэл 2-т дуртай илрүүлэх тохиргоогоо хадгална уу.

Зарим тохиргоо илрүүлэгчийн бүх горимд (12-р хуудас) хамаатай байдаг бөгөөд өөрчлөлт хийсэн үед бүх Хайлтын профайлд үйлчилнэ.

Илрүүлэх горимын Хайлтын профайл бүрийн үйлдвэрийн урьдчилсан тохиргооны бүрэн жагсаалтыг харахыг хүсвэл 63-р хуудасны 'Үйлдвэрийн тохиргоо' гэсэн хэсгийг уншина уу.

#### Хайлтын профайлыг тохируулах нь:

1. Та өөрчлөхийг хүсэж буй Илрүүлэх горимын хайлтын профайл уруу оч.
2. Тухайн профайлын Тохиргоо, Нэмэлт Тохиргоог өөрчилнэ үү. Эдгээрийг автоматаар хадгална.
3. Дараачийн удаа хайлтын профайл сонгоход таны сонгосон хэсгийн тохиргоог санах болно.

Хэрэв та аль нэг Илрүүлэх горимын Хайлтын профайлын урьдчилсан төлөвийг сэргээхийг хүсвэл 12-р хуудасны 'Хайлтын профайлыг шинээр тохируулах' гэсэн хэсгийг үзнэ үү.

Илрүүлэгчийн бүх тохиргоо, Илрүүлэх горимд үйлдвэрийн тохиргоо хийхийн тулд 12-р хуудасны 'Илрүүлэгчийг анхны байдлаар тохируулах' гэсэн хэсгийг үзнэ үү.

### Зөв илрүүлэх горимыг сонгох

Илрүүлэх горимыг зөв сонгох нь таны илрүүлж буй орчинд хамгийн оновчтой ажиллахад чухал ач холбогдолтой. Хялбар эхлэхийн тулд байгаа газартаа тохирох Цэцэрлэгт хүрээлэн, Задгай талбай, Далайн эрэг, Алт\* гэсэн горимоос сонго.

Хайлтын Профайл 1 ерөнхий нөхцөлд тохирно. Хайлтын Профайл 2 илүү төвөгтэй нөхцөлд ажиллахад зориулсан. Объектыг мэдрэх чадвар нэмэгдэх боловч нэмэлт чимээ гарч болно.

Дараах хуудсанд илрүүлэх горим бүрийн дэлгэрэнгүй тайлбар бий.

Цэцэрлэгт хүрээлэн		Задгай талбай		Далайн эрэг		Алт*	
Ихэнх ерөнхий илрүүлэх ажлыг оролцуулан хог хаягдал ихтэй амралт зугаалгын газар маш тохиромжтой.		Маш олон янзын хэмжээтэй объект олоход зорилгоор түүх соёлын талбайд илрүүлэхэд тохиромжтой.		Бүх давсархаг нөхцөл буюу хуурай элс, нойтон элс, долгионы цохилго, усан доор ажиллахад зориулсан.		Эрдэсжсэн алтны талбайд цул алт хайхад хамгийн сайн тохирсон.	
1	2	1	2	1	2	1	2
Ерөнхий / Зоос	Ур хийцтэй үнэт эдлэл	Зоос / Түүхийн олдвор	Ур хийцтэй зоос / Түүхийн олдвор	Нойтон / Хуурай элс	Усан доор / Долгионы цохилго	Хэвийн хөрс	Хэцүү хөрс



## Цэцэрлэгт хүрээлэн

Ихэнх ерөнхий илрүүлэх ажлыг оролцуулан хог хаягдал ихтэй амралт зугаалгын газар маш тохиромжтой.

**Цэцэрлэгт хүрээлэнгийн горим** хотын цэцэрлэгт хүрээлэн эсвэл зоос, үнэт эдлэл байж болох саяхан хүн ам суурьшсан газар хайх зориулалттай. Хөнгөн цагаан цаас, лааз онгойлгох чих, лонхны таг гэх мэт олон түгээмэл металл хог хаягдал байдаг. Цэнгэг усанд илрүүлэх эсвэл бүх төмөрлөг Байн ID хүлээн авч, түүх дурсгалын зүйлс хайхад ашиглах зэрэг бусад ерөнхий зориулалтаар ашиглахад Цэцэрлэгт хүрээлэнгийн горим бол сайн тохирно.

Цэцэрлэгт хүрээлэнгийн горимын анхдагч тохиргоо нь амралт зугаалгын газар ихэвчлэн байдаг хог ихтэй талбайд илүү гүнд илрүүлэх, объектын нарийвчлалтай хайх, хангалттай ялгаж илрүүлэх боломжийг олгоно. Давтамжийг Multi болгож тохируулахад Цэцэрлэгт хүрээлэнгийн горим хог хаягдлын ихэнхийг хүлээж авахаас татгалзахаас гадна маш олон төрлийн объектыг хамгийн сайн мэдэрнэ. Шинэ газар эргэлзэж байвал эсвэл анх илрүүлж байгаа бол Цэцэрлэгт хүрээлэнгийн горимоор эхэлж хайж үзээрэй!



### Цэцэрлэгт хүрээлэн 1: Ерөнхий / Зоос

Цэцэрлэгт хүрээлэнгийн горим 1 бол орчин үеийн зоос, том үнэт эдлэлийг илрүүлэхэд оновчтой бөгөөд анхдагч ялган илрүүлэх хэв маягийг олон түгээмэл хөнгөн цагаан цаас шиг объектыг ялгахар тохируулсан байдаг. Тиймээс энэ бол бусад горим, илүү мэргэжлийн тохиргоог туршиж үзэхээсээ өмнө EQUINOX загварыг ажиллуулж сурахын тулд эхлэх хамгийн тохиромжтой горим юм.

Цэцэрлэгт хүрээлэнгийн горим 1 Multi-IQ олон давтамжийн дохиог бага давтамжтай жигнэж, түүнчлэн дохио болон чимээний хамгийн оновчтой харьцаанд хүрэхийн тулд хөрс тогтворжилтыг хамгийн их байлгадаг алгоритм ашигладаг. Тиймээс Цэцэрлэгт хүрээлэн 1 бол ерөнхий зорилгоор илрүүлэх, зоос хайхад хамгийн тохиромжтой.



### Цэцэрлэгт хүрээлэн 2: Ур хийцтэй үнэт эдлэл

Цэцэрлэгт хүрээлэн 2 нь жижиг объект, хог хаягдлын нягтрал ихтэй газар илүү тохиромжтой байдаг. Энэ нь жишээлбэл үнэт эдлэл зэрэг цахилгаан бага дамжуулдаг (эсвэл өндөр давтамжтай) олон төрлийн объектыг илрүүлнэ. Бүх төмөрлөг бус металлыг анхдагч байдлаар хүлээн зөвшөөрдөг. Төмрийн хогийн халхалсан хэрэгтэй объектуудыг сайн илрүүлэхийн тулд Металл авалтын хурд нэмэгддэг.

Харагдах Байн ID-д илүү найдахын оронд сонсох боломжтой объектыг улам сайн илрүүлэх боломж олгохын тулд Зорьж буй дууг 50-иар тохируулсан. Цэцэрлэгт хүрээлэн 2 Multi-IQ технологи хөрсийг тэнцвэржүүлэхийн зэрэгцээ олон давтамжтай дохиог илүү давтамжтай жигнэдэг.

## Цэцэрлэгт хүрээлэнд илрүүлэх цэгүүд

Илрүүлэх амжилтаа нэмэгдүүлэхийн тулд хүмүүс олноор цуглардаг газруудад анхаарлаа төвлөрүүл. Энэ нь хүмүүс сууж байсан цэцэрлэгт хүрээлэнгийн вандан эсвэл модны доор, бусад сүүдэртэй газар эсвэл клубийн ойролцоо зугаалгын талбай үзэгчдийн суудал байж болно.

Баяр наадам эсвэл үйл ажиллагааны дараа олон тооны эд зүйлс олддог (ялангуяа унагасан зоос) боловч та бусад илрүүлдэг хүмүүстэй өрсөлдөж болзошгүй юм! Олон нийтийн цэцэрлэгт хүрээлэн, амралт чөлөөт цаг өнгөрөөх бүс талбай, хувийн эдлэн газар илрүүлэхийг зөвшөөрсөн эсэхийг шалгаарай.

## Хэцүү газар - Хөнгөн цагаан цаас

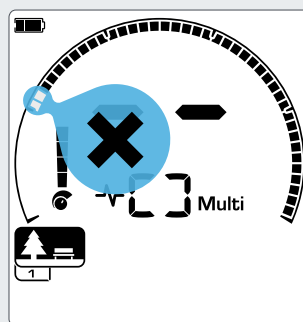

Цэцэрлэгт хүрээлэнгийн Хайлтын Профайлуудын ялгах хэв маягт Байн ID 1, 2-ыг хүлээн авахаас татгалзаарай.

Орчин үеийн цэцэрлэгт хүрээлэнд ихэвчлэн хог хаягдлаас (жишээлбэл ундааны лааз, лааз онгойлгох чих, лаазны таглаа гэх мэт.) гарсан их хэмжээний хөнгөн цагаан хэлтэрхий байдаг. Хөнгөн цагаан төмөрлөг бус, маш бага дамжуулагч объект тул Байн ID нь үнэт эдлэлтэй ижил хязгаарт багтдаг.

Цэцэрлэгт хүрээлэн 1 нь маш бохирдсон цэцэрлэгт хүрээлэнгийн хувьд сайн сонголт юм. Байн ID 1, 2-ыг хүлээн авахаас татгалзах (эсвэл хүсээгүй хөнгөн цагаан том хэмжээтэй бол) хог ухахыг багасгахад бас тусалж болох юм.





## Задгай талбай

Маш олон янзын хэмжээтэй объект олоход зорилгоор түүх соёлын талбайд илрүүлэхэд тохиромжтой.

**Задгай талбайн горим** бол бэлчээр, ургацыг нь хураасан эсвэл хагалсан талбай, түүх дурсгалын байгууламжтай газар хайхад зориулагдсан. Эдгээр газар урьд нь хүн суурьшиж байсны улмаас үүссэн төмөрлөг хог хаягдал, кокс агуулдаг. Маш их хогтой талбайд Задгай талбайн горим коксыг ялгаж, төмрийн хог доторх алхаар балбасан жижиг зоос, эртний олдворуудыг илрүүлэхэд маш тохиромжтой.

Давтамжийг Multi болгож тохируулахад Задгай талбайн горим маш олон төрлийн эд зүйлийг хамгийн сайн мэдэрч, бүх нэг давтамжийн хувилбартай харьцуулбал илрүүлэх гүний хязгаарт объектыг нарийвчлалтай танина.



### Задгай талбай 1: Зоос / Түүхийн олдвор

Задгай талбай 1 бол хогийг сайн ялгадаг ерөнхий зориулалтаар илрүүлэх зориулалттай. Энэ нь хүссэн эд зүйлийг илүү хялбар олоход тусалдаг. Анхдагч ялгах хэв маягийг Байн ID 1, 2-ыг (ихэнх коксын дохио) хүлээн авахаас татгалзахаар тохируулсан.

Байн ID 1, 2 төмөрлөг эд зүйлтэй адил нам дуу гаргахаар Эхний Дууг таслахыг тохируулсан. Задгай талбайн горим 1 Multi-IQ олон давтамжийн дохиог бага давтамжтай жигнэж, түүнчлэн дохио болон чимээний хамгийн оновчтой харьцаанд хүрэхийн тулд хөрс тогтворжилтыг хамгийн их байлгадаг алгоритмыг ашигладаг. Тиймээс ерөнхий зориулалтаар болон зоос хайх зорилгоор илрүүлэхэд маш сайн тохирно.



### Задгай талбай 2: Ур хийцтэй зоос / Түүхийн олдвор

Задгай талбай 2 горим объект, хог хаягдлын их нягтралтай байршилд тохирно. Энэ нь жижиг, алхаар нүдсэн зоосыг ирмэгээр нь эсвэл илүү гүнд сайн илрүүлэх болно. Анхдагч ялгах хэв маягийг Байн ID 1, 2-ыг (ихэнх коксын дохио) хүлээн авахаас татгалзахаар тохируулсан.

Аудио таних чадварыг нэмэгдүүлэхийн тулд Зорьж буй дууг 50 дуугаар тохируулсан бөгөөд Металл авалтын хурд илүү байна. Байн ID 1, 2 төмөрлөг эд зүйлтэй адил нам дуу гаргахаар Эхний Дууг таслахыг тохируулсан. Задгай талбай 2 горимын Multi-IQ хөрсийг тэнцвэржүүлэх зуур өндөр давтамжийг жигнэсэн олон давтамжтай дохиог боловсруулна.

## Задгай талбай илрүүлэх ЦЭГҮҮД

Түүх дурсгалын эд зүйлсийг олж илрүүлэх бол та харагдахаа болиод удсан байж болох хуучны барилга байгууламжтай, хүн ам суурьшиж буй газрыг олох нь зүйтэй.

Эртний ном судар, газрын зураг, нийтлэл нь хаана хуучны барилга байгууламж байгааг олж мэдэхэд тохиромжтой эх сурвалж юм. Тухайн газрыг сонгох энэ арга нь үр өгөөжөө өгч, гайхалтай үр дүнд хүргэх боломжтой. Юу олж илрүүлэхийг харахын тулд *"металл илрүүлэгчийн эрдэнэс"* гэж онлайнгаар хайна уу! Хагалах явцад гадаргуу дээр гарч ирсэн байдаг тул шинэхэн хагалсан ногооны талбай мөн маш сайн илрүүлэх байршил болдог.

## Хэцүү газар - Кокс

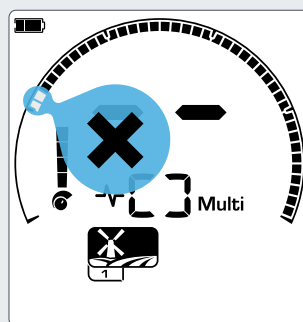

Задгай талбайн горимын Хайлтын Профайлуудад хамаарах ялгах хэв маягт ялгасан Байн ID 1, 2.

Кокс бол модны нүүрс, шатсан нүүрсний нүүрстөрөгчийн дайвар бүтээгдэхүүн мөн бөгөөд урьд өмнө нь хүн ам суурьшиж байсан газар нутагт тархсан байдаг.

Ерөнхийдөө кокс Объектын 1 эсвэл 2-ын ID-тай байна. Энэ шалтгааны улмаас үүнийг анхдагч байдлаар Задгай талбайн горимд ялгадаг. Тэмдэглэж хэлэхэд зарим нэг жижиг төмөрлөг эд зүйлсийг илрүүлэхгүй өнгөрөөхөд хүргэж болно.

Байн ID 1, 2-ыг хүлээн зөвшөөрсөн ч Задгай талбай 1 горимын Multi-IQ ашигласан Задгай талбай 2 горимоос илүү коксыг ялгана.





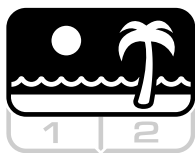

## Далайн эрэг

Бүх давсархаг нөхцөл буюу хуурай элс, нойтон элс, долгионы цохилго, усан доор ажиллахад зориулсан.

**Далайн эрэг горим** хуурай элс, нойтон элс, долгионы цохилго, усан доор зэрэг давстай устай далайн эрэг дээр ажиллах зориулалттай. Ихэнхдээ байдаг давс нь элс, усыг маш сайн дамжуулах чанартай болгодог тул давснаас гарах чимээг илрүүлэхэд хүргэдэг. Multi-IQ давтамж өөр бусад нэг давтамжийнхаас илүү энэ чимээг намжаах чадвартай. Тиймээс Multi бол давтамжийн цорын ганц хувилбар юм.

Далайн эрэг горим давсны аливаа үлдэгдэл дохиог тусгайлан таньж, хүсээгүй объект болохыг зааж төмөрлөг Байн ID оноодог. Ингэснээр дамжуулах чанар багатай, илрүүлэх шаардлагатай зүйлсийг (алтан гинж гэх мэт) давстай уснаас хөндлөнгийн саад багатай илрүүлэх боломжтой болно.

Илрүүлэх гүнийг маш их золиослохгүйгээр хүсээгүй давстай усны дохиог улам багасгахын тулд Металл авалтын хурд харьцангуй өндөр байдаг.



### Далайн эрэг 1: Нойтон / Хуурай элс

Далайн эрэг 1 горим далайн эргийн нойтон / хуурай элстэй газар, мөн дамжуулах чадвартай давсны дохиотой гүехэн устай газар илрүүлэхэд ихээхэн ач холбогдолтой байдаг. Зоос, жижиг/том үнэт эдлэлийг сайн мэдэрдэг. Далайн эрэг 1 горим давсны дохиог багасгаж, дамжуулах өндөр хүчин чадалтай ажиллаж, хүссэн эд зүйлд мэдрэмжтэй байдаг. Далайн эрэг 1 Multi-IQ технологи бага давтамжийг жигнэсэн олон давтамжийн дохиог боловсруулдаг бөгөөд давстай газрын хөрсийг тэнцвэрийг нэмэгдүүлэх тусгай алгоритмыг ашигладаг.



### Далайн эрэг 2: Усан доор / Долгионы цохилго

Далайн эрэг 2 горим таваг эсвэл илрүүлэгчийг усанд бүрэн дүрж, ус уруу туучих эсвэл гүехэн усанд шумбахад маш сайн ажилладаг. Энэ тохиолдолд маш хүчтэй давсны дохио өгдөг тул Далайн эрэг 2 горим чимээ бага гарахад хүргэдэг дамжуулах хүчин чадал доогуур байдаг. Хөрсний чимээ маш өндөр түвшинд байдаг хуурай нөхцөлд энэ 'профайлыг мөн ашиглаж болно. Далайн эрэг 2 горимын Multi-IQ технологи маш бага жигнэсэн олон давтамжийн дохионы хослолыг боловсруулдаг бөгөөд давстай газрын хөрсний тэнцвэрийг нэмэгдүүлэхийн тулд Далайн эрэг 1 горимтой ижил тусгай алгоритмыг ашигладаг.

## Далайн эрэг хавиар илрүүлэх цэгүүд

Далайн эрэг уруу орох, гарах зам талбайгаас гадна усан онгоц, завины зогсоол, модон тавцангийн доороос зоос, үнэт эдлэл олох магадал их байдаг.

Хүмүүсийн хамгийн их сэлдэг газрыг олж, тэнд гүн усанд илрүүлээрэй. Ус уруу орох нь элсэн дээр ажиллаж буй бусад хүмүүсээс илүү танд давуу тал олгоно. Хэрэв та түүхэн олдворыг сонирхдог сүйрсэн бол хөлөг онгоцны балгас хавиар хайгаарай.

Заримдаа элсний дээд давхарга салхи шуурганд өртөн угаагдаж, ихэвчлэн олдвор их агуулдаг илүү гүн давхаргыг ил гаргадаг.

## Хэцүү газар - Хар элс

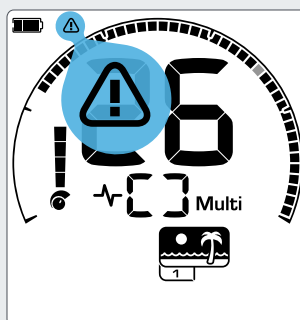

Дамжуулах дохионы хүчийг автоматаар багасгах үед Далайн эргийн хэт ачааллыг заагч гарч ирнэ.

Зарим далайн эрэг хавийн газар байгалиасаа төмрийн агууламж ихтэй бөгөөд ихэнхдээ соронзон хар элстэй байдаг. Энэ нь далайн эрэг дээр хэвийн илрүүлэх боломжгүй болгодог тасралтгүй, хуурамч төмөрлөг дохио үүсгэх шалтгаан болдог.

Далайн эргийн горим автоматаар хар элсийг мэдэрдэг бөгөөд хэт их ачаалал үүсгэхгүйгээр эд зүйлийг илрүүлэх боломж олгохын тулд дамжуулах хүчин чадлыг бууруулдаг. Хар элсийг мэдрэх үед Далайн эргийн хэт ачааллыг заагч LCD дэлгэц дээр гарч ирнэ. Энэ дүрс алга болоход бүрэн дамжуулах хүчин чадал сэргэнэ.





## Алт\*

Эрдэсжсэн алтны талбайд цул алт хайхад хамгийн сайн тохирсон.

**Алт горим\*** цул алтыг хайх зориулалттай. Ерөнхийдөө олдвор илүү тархай бутархай оршдог алт агуулсан талбайд цул алд олддог.

Алт горим\* нь бусад Илрүүлэх горимоос үл ялиг ялгаатай, тасралтгүй дуутай тусгай аудио ашигладаг. Таваг тухайн объектод ойртох үед энэ дуут дохио дуугарч эхэлдэг бөгөөд дараа нь таваг холдтол үргэлжилнэ. Илрүүлэх үеэр дохионы дуу, түвшин объектын дохионы хүчтэй хамааралтайгаар өөрчлөгдөнө.

Алт горим эрдэсжсэн хөрсөнд байдаг гадаргуугийн жижиг цул алт (илүү том бөгөөд гүнд оршдог) илрүүлэхэд тохиромжтой.



### Алт 1: Хэвийн хөрс

Алт 1 горим “зөөлөн” хөрсөнд буй жижиг цул алт хайхад тохиромжтой. Ихэнх алтны талбай байнга Газар тэнцвэржүүлэх тохиргоо хийхийг шаарддаг төмрийн эрдэсжилтийн янз бүрийн түвшинтэй байдаг тул Газар тэнцвэржүүлэлтийг хянах нь анхдагч тохиргоо юм. Зорьж буй дууг 1 гэж тохируулсан бөгөөд цул алт хайх зорилгоор дохиог сайжруулдаг.

Алт 1 горимын Multi-IQ технологи хөрсийг тэнцвэржүүлэх зуур өндөр давтамжийг жигнэсэн олон давтамжтай дохиог боловсруулна.



### Алт 2: Хэцүү хөрс

Алт 2 горим “хэцүү” хөрсөнд буй жижиг цул алт хайхад тохиромжтой. Алт 2 горим Металл авалтын хурд багатай бөгөөд энэ нь илрүүлэх гүнийг ихэсгэж болно. Гэсэн хэдий ч илүү их эрдэсжилттэй хөрсөнд илүү их чимээ үүсэж болно. Газрын тэнцвэржүүлэлтийг хянах нь анхдагч тохиргоо юм. Зорьж буй дууг 1 гэж тохируулсан бөгөөд цул алт хайх зорилгоор дохиог сайжруулдаг.

Алт 2 горимын Multi-IQ технологи эрдэсжсэн хөрсийг тэнцвэржүүлэх зуур өндөр давтамжийг жигнэсэн олон давтамжтай дохиог боловсруулна.

## Алт хайх цэгүүд

Цул алтны илрүүлэх хамгийн тохиромжтой газар нь урьд нь алт олдож байсан газар юм. Адил төстэй геологийн нөхцөлтэй эргэн тойрны газар мөн хайх нь зүйтэй. Засгийн газрын уул уурхай хариуцсан олон байгууллага алтны талбайн газрын зургийг нийтэлж, хайгуулын эсвэл сонирхлоороо эрж хайх холбогдох лиценз авах талаар зөвлөгөө өгдөг.

Алтны эрэл хайгуул хийх зарим тодорхой газар бол алтны уурхайн талбайн хаягдал, 1800-аад оны хуучны ухсан нүх, алт угаагч байсан голд (ойр хавьд), салхиар үлээлгэдэг хуурай газар, хуучны алтны дэвээний овоолго болон налуу зэрэг юм.

## Хэцүү газар - Соронзот чулуулаг

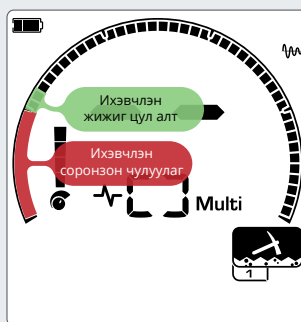

Байн ID 1, 2 ихэвчлэн бага дамжуулдаг жижиг цул алтыг заадаг. Соронзон чулуулаг ерөнхийдөө төмөрлөг хязгаарт тохиолддог.

Алтны эрэл хайгуул хийдэг газар ‘соронзон чулуулаг түгээмэл байдаг. Эдгээр нь эргэн тойрны хөрснөөс ялгаатай эрдэсжсэн чулуулаг юм. Бага зэрэг эрдэсжсэн хөрсөнд булагдсан өндөр эрдэсжсэн чулуулгийг соронзон чулуулаг гэж үздэг.

Соронзон чулуулгийг цул алт хэмээн амархан андуурч болно. Үүнд Байн ID туслах боломжтой бөгөөд соронзон чулуулаг ихэвчлэн сөрөг Байн ID дугаартай байдаг бол маш бага дамжуулдаг хязгаарт алт эерэг Байн ID-тай байдаг.





## Илрүүлэх дэлгэцийн функцүүд

Илрүүлэх дэлгэц таныг идэвхтэй илрүүлж байх үед харагдана. Илрүүлэх ажиллагааны гол мэдээллийг харж, илрүүлэх явцад тохируулах боломжтой.

Илрүүлэх дэлгэцийн функцууд нь таныг Илрүүлэх дэлгэцэд байгаа үед харах боломжтой илрүүлэгчийн тохиргоо эсвэл статусын дэлгэц юм.

## Давтамж

EQUINOX загварын илрүүлэгчийг хамгийн их үр дүнд хүрэхийн тулд та олон давтамжтай нэгэн зэрэг эсвэл нэг давтамжтайгаар ажиллуулж болно.



EQUINOX цувралын илрүүлэгч Multi-IQ хэмээх технологи бүхий нэгэн зэрэг олон давтамжтай ажиллах хүчин чадалтай бөгөөд мөн нэг давтамжийг сонгох боломжтой.



*Давтамжийн тохиргоо нь тухайн горимд хамаарна. Зөвхөн идэвхтэй Илрүүлэх горимын Хайлтын Профайлд Энэ тохиргооны өөрчлөлт нөлөөлнө.*

### Давтамжийг өөрчлөх

Ажиллах давтамжийг амархан өөрчлөх бөгөөд хяналтын самбар дээр тусгай товчтой байна.



Давтамжийн товчлуурыг дарж дараагийн давтамж руу шилжинэ үү. Давтамжийг Давтамжийн дэлгэц дээр харуулна.



*Нэг зэрэг олон давтамжтай ажиллах үед тэгш өнцөгтийг харуулна.*



*Одоогоор сонгосон нэг давтамжийг кГц-ээр харуулна: 5, 10, 15, 20\* эсвэл 40\*.*



Бүх илрүүлэх горимын хувьд Multi бол Давтамжийн зохистой тохиргоо юм.



Давтамжийн тохиргоо өөрчлөгдөхөд Чимээг зогсоох функцийг идэвхжүүлэх хэрэгтэй.

### Нэг давтамжтай ажиллах

Нэг давтамж ашиглах нь зарим илрүүлэх нөхцөлд олон давтамжаас давуу талтай байж болно.

Жишээлбэл; Хэрэв илүү гүнд байгаа их дамжуулдаг зүйлийг зөвхөн хайж байгаа бол 5 кГц илүү давуу тал олгож болох юм. Үүний адил хэрэв та гүехэн газар маш жижиг алтан үнэт эдлэл хайж байгаа бол 20 кГц\* эсвэл 40 кГц\* хуурай элс бүхий далайн эрэг гэх мэт зарим илрүүлэх орчинд илүү сайн үр дүнтэй байж болно.

Зарим чимээтэй орчинд (жишээлбэл Чимээг зогсоох функц сайн ажиллахгүй цахилгаан соронзон саад ихтэй үед) нэг давтамж олон давтамжаас илүү бага чимээг хүлээн авч болох боловч олон төрлийн объектын дээд зэргээр мэдрэх чадвар багасна.

### Давтамж, илрүүлэх горимууд

EQUINOX илрүүлэх горим олон, нэг давтамжийн янз бүрийн сонголттой. Илрүүлэх горим бүр тухайн горимд хамгийн үр дүнтэй байх давтамжаар зөвхөн ажиллана. Жишээлбэл Цэцэрлэгт хүрээлэн, Задгай талбайн горим давтамжийн бүх тохиргоогоор ажиллах боломжтой бөгөөд ямар ч давтамжтай илрүүлэхэд сайн үр дүнд хүрч болно.

Гэсэн хэдий ч Далайн эргийн горим Multi давтамж дээр зөвхөн ердийн далайн эргийн нөхцөлд амжилттай ажиллаж чаддаг тул нэг давтамжаар ажиллах боломжгүй.

Үүнтэй нэгэн адил Алтны горимыг\* өндөр давтамж дээр илүү хялбар илэрдэг, бага дамжуулдаг цул алт илрүүлэхээр боловсронгуй болгосон. Тиймээс доогуур нэг давтамж (5 кГц, 10 кГц, 15 кГц) дээр ажиллах боломжгүй байна.

#### EQUINOX 600

	Multi	5 кГц	10 кГц	15 кГц
Цэцэрлэгт хүрээлэн	✓	✓	✓	✓
Задгай талбай	✓	✓	✓	✓
Далайн эрэг	✓	✗	✗	✗

#### EQUINOX 800

	Multi	5 кГц	10 кГц	15 кГц	20 кГц	40 кГц
Цэцэрлэгт хүрээлэн	✓	✓	✓	✓	✓	✓
Задгай талбай	✓	✓	✓	✓	✓	✓
Далайн эрэг	✓	✗	✗	✗	✗	✗
Алт*	✓	✗	✗	✗	✓	✓

## Multi-IQ технологи

Multi-IQ технологи бол олон давтамж дээр нэгэн зэрэг илрүүлдэг бөгөөд шинэ технологийн хувьд FBS, VFLEX аль алиных нь давуу талыг хослуулдаг гэж үзэж болно.

Multi-IQ технологи олон давтамжтай гэсэн нэр зүүдэг, сэлгэх боломжтой нэг давтамжийн илрүүлэгч зэрэг аливаа илрүүлэгчээс илүү гүнд Байн ID нарийвчлалыг илүү өндөр түвшинд аваачдаг. Minelab компани “олон давтамж” гэсэн нэр томъёог ашиглахдаа “нэгэн зэрэг” буюу нэгэн доор нэгээс олон давтамжийг дамжуулж, хүлээн авч, боловсруулдаг болохыг хэлж байгаа юм. Энэ нь хөрсний чимээг (ялангуяа давстай усанд) багасгахын зэрэгцээ объектын бүх төрөл, хэмжээний хувьд хамгийн их мэдрэмжтэй ажиллах боломжийг бий болгодог.

Тус диаграмм ажиллуулах янз бүрийн давтамж олон төрлийн объектод илүү тохиромжтой болохыг энгийн байдлаар харуулах зорилготой. Өөрөөр хэлбэл доогуур давтамж (жишээ нь 5 кГц) сайн дамжуулдаг объектыг (жиш. мөнгө агуулсан том эд зүйл) илүү сайн хүлээн авдаг бол дээгүүр давтамжтай (жишээ нь 40 кГц\*) бага дамжуулдаг (жишээ нь жижиг цул алт) объектыг илүү мэдрдэг.

# Multi-IQ



Нэгэн зэрэг ажиллах олон давтамжтай технологи



\* 20 кГц, 40 кГц нь EQUINOX 600 загварын илрүүлэгчийн хувьд нэг давтамжтай ажиллах боломжгүй. Энд харуулсан Multi-IQ давтамжийн хязгаар EQUINOX 600, 800 загварт хамаатай. Энэ диаграмм зөвхөн үзүүлэх зориулалттай. Мэдрэх бодит түвшин объектын төрөл, хэмжээ, хөрсний нөхцөл, илрүүлэгчийн тохиргооноос хамаарна.



EQUINOX технологийн тухай дэлгэрэнгүй мэдээллийг Minelab Эрдэнэсийн тухай ярилцъя блогтой [www.minelab.com/tt-equinox](http://www.minelab.com/tt-equinox) вебсайтад зочилж авна уу.

## Нэг давтамжийн хязгаар

Олон давтамжтай дамжуулж ажиллахаас гадна EQUINOX загварын илрүүлэгч мөн тодорхой нэг төрлийн объект олох зорилгоор дамжуулагчийн бүх хүчийг нэг давтамж болгон нэгтгэдэг нэг давтамжийн тохиргоотой.

Нэг давтамжтай ажиллах хувилбартай илрүүлэгч сонгохдоо зөвхөн давтамжийн тооноос гадна давтамжийн хязгаарыг авч үзэх нь чухал юм. Олон давтамжтай боловч бага хязгаартай илрүүлэгч ихэвчлэн цөөн давтамжтай, их хязгаартай илрүүлэгчээс хүчин чадал багатай байдаг.

Зарим давтамжийн зурвасыг харилцаа холбооны байгууллагууд өргөн хэрэглэж, металл илрүүлэгч гэх мэт хэрэглээний бараанд ашиглах боломжгүй байдаг гэдгийг хүлээн зөвшөөрөх нь чухал юм.

## 3F<sub>x3</sub>

EQUINOX 600 загвар Multi давтамжаас гадна 5 кГц, 10 кГц, 15 кГц гэсэн 3 давтамжтай бөгөөд 3 дахин (x3) буюу 5 кГц-ээс 15 кГц-ийн харьцаатай буюу 3F × 3 технологи гэж нэрлэсэн.

## 5F<sub>x8</sub>

EQUINOX 800 загвар Multi давтамжаас гадна 5 кГц, 10 кГц, 15 20 40 кГц гэсэн 5 давтамжтай бөгөөд 8 дахин (x8) буюу 5 кГц-ээс 40 кГц-ийн харьцаатай.

## Байн ID, ялгаж илрүүлэх

Илэрсэн объектыг тоо, мөн шатлал дээрх сегмент байдлаар харуулна. Эдгээр нь хурдан бөгөөд хялбар танихын тулд төмөрлөг эсвэл төмөрлөг бус шинж чанарыг илтгэнэ.

### Байн ID

Тавгаар объектын дээгүүр самнахад илрүүлэгч объектын дохиог боловсруулж, үр дүнг LCD дэлгэц дээр дугаар болгож харуулдаг.

Байн ID-г нэг төрлийн металл объектыг нөгөөгөөс нь ялгахад хэрэглэдэг. Байн ID дугаар -9-өөс 40 хооронд байна.

Төмөрлөг (төмөрлөг бус) объект -9-өөс 0 хооронд байна.

Төмөрлөг бус объект 1-ээс 40 хооронд байна.

Сүүлд илэрсэн Байн ID LCD дэлгэц дээр таван секунд эсвэл өөр объектыг илрүүлэлт харагдана. Хэрэв юу ч илрүүлээгүй эсвэл илрүүлэгч хүлээн авахаас татгалзсан объектын дэргэдүүр өнгөрвөл LCD дэлгэц хоёр зураас харуулна.



Олсон зүйлийнхээ Байн ID-г тэмдэглээрэй. Яваандаа та энэ мэдээллийг ашиглан өөрийн ялгаж илрүүлэх хэв маягийг бий болгож, улам үр дүнтэй илрүүлэх чадна.

### Ялгаж илрүүлэх шатлал

Энэхүү дугуй шатлал 5 бүсэд хуваасан 50 Байн ID-г тохирно. Хүлээн авсан (илэрсэн) объектыг харагдах сегмент байдлаар үзүүлэв. Татгалзсан (илрүүлээгүй эсвэл "хоосон") объектууд идэвхгүй байна.

*Анхаар: Энэ нь X-TERRA, Safari, E-TRAC, CTX 3030 загварын илрүүлэгчээс өөр юм.*

Та Ялгаж илрүүлэх шатлал дээр харагдаж буй хүссэн болон хүсээгүй объектын хооронд ялгаж болно. Тиймээс та олохыг хүссэн объектынхоо дохиог зөвхөн сонсоно. Хүсээгүй объектын дууг хаана.

Үүнийг дараах аргаар хийж болно.

- Зөвшөөрөх / Татгалзах товчийг ашиглан илрүүлэх үед илэрсэн объектыг Зөвшөөрөх/Татгалзах (49-р хуудас)
- Хүлээн авах/Татгалзах тохиргоогоор ялгаж илрүүлэх хэв маяг үүсгэх (49-р хуудас)

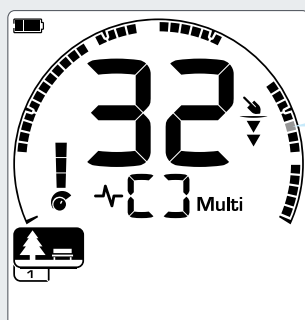
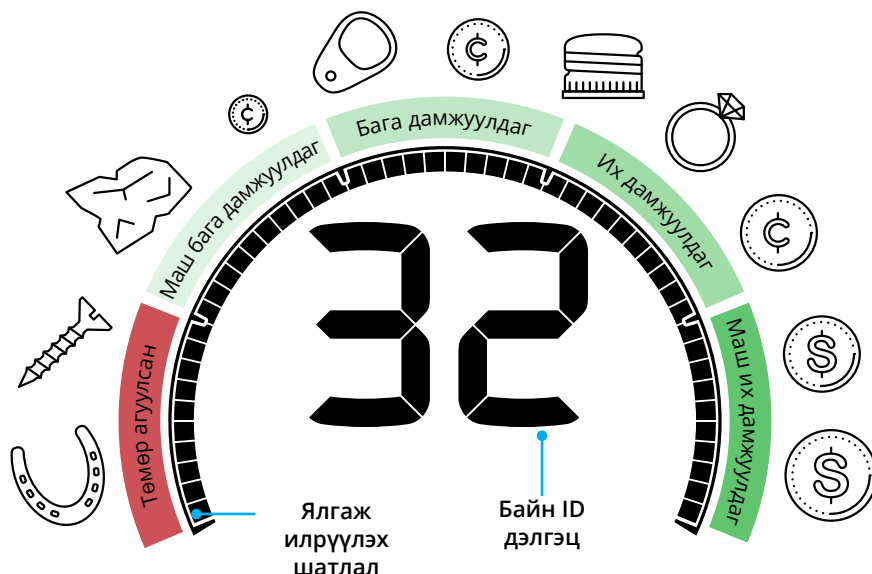

32 гэсэн Байн ID төмөрлөг бус, өндөр дамжуулдаг объектыг (жишээ нь зоос) харуулна.

Саарал өнгийн дүрс LCD дээр анивчих дүрсийг илэрхийлнэ.

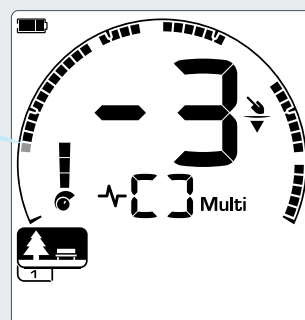

3 гэсэн Байн ID төмөрлөг объектын (жишээ нь хадаас) илэрхийлнэ.

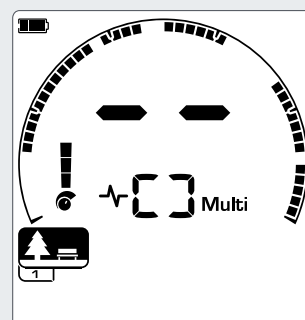

Илрүүлээгүй бол Байн ID дэлгэц хоёр зураас харуулна.

## Түгээмэл объектын жишээ

Байн ID дугаар, Ялгаж шатлал хоёулаа зорилтот аливаа объектын төмөрлөг, төмөрлөг бус шинж чанарыг сайн харуулдаг боловч хүссэн болон хүсээгүй объект -9-өөс 40-ийн хооронд хаана ч байж болно. Сайн, муу объект илрэх магадлалтай Дууны бүсийг харуулсан зарим нийтлэг жишээг энд үзүүлэв.

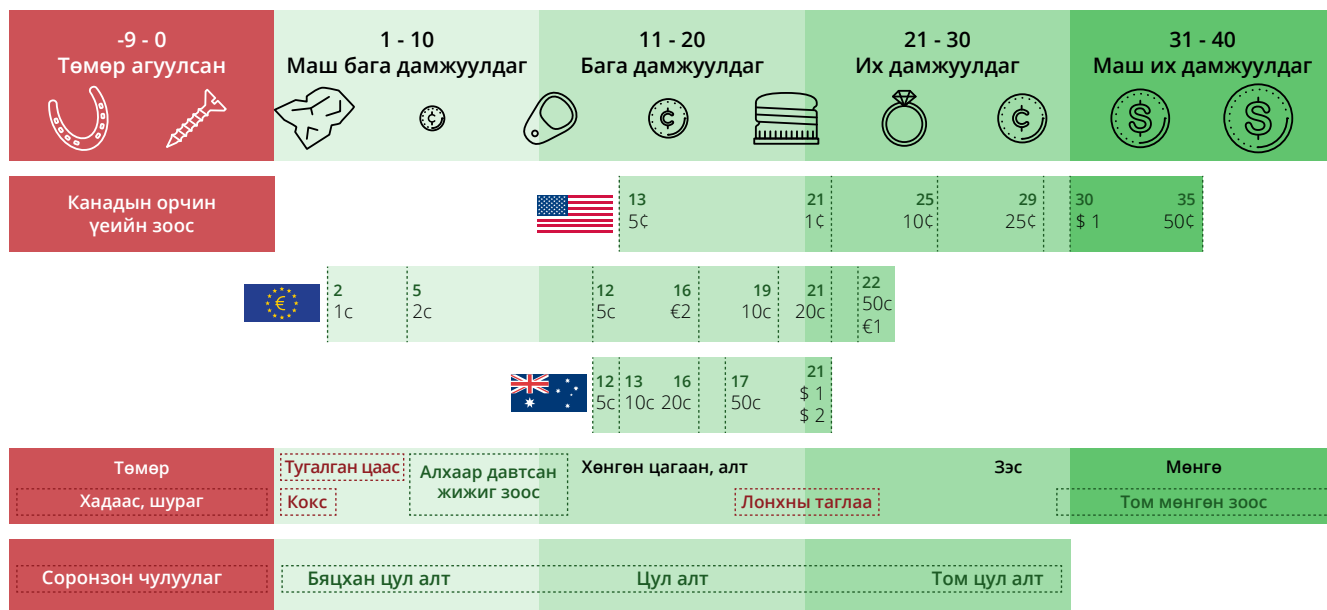

Энэ нь зөвхөн баримжаа авах зориулалттай. Байн ID хайж буй тухайн металлын бүтэц, хөрсний нөхцөл, илрүүлэгчийн тохиргооноос хамаарч харуулсан жишээнүүдээс өөр байж болно.

## Байн ID нарийвчлал

Multi-IQ технологи их эрдэсжсэн газар Байн ID-г илүү нарийвчлалтай харуулж, илрүүлэгчийн хүч чадлыг нэмэгдүүлдэг. Ашигтай хөрсөнд нэг давтамж хангалттай ажиллаж чадах боловч гүн, тогтвортой Байн ID-д хөрсний чимээгээр хязгаарлагдана.

Multi-IQ нэгэн зэрэг олон давтамжтай ажиллах нь маш тогтвортой объектын дохиогоор хамгийн их гүнд хүрнэ. Эрдэсжсэн хөрсөнд нэг давтамж объектын дохиог хөрсний дохионоос үр дүнтэй ялгаж боломжгүй бөгөөд, үр дүн нь буурна. Multi-IQ технологи гүнд илрүүлж, Байн ID нарийвчлалыг хамгийн бага хэмжээгээр алдах болно.

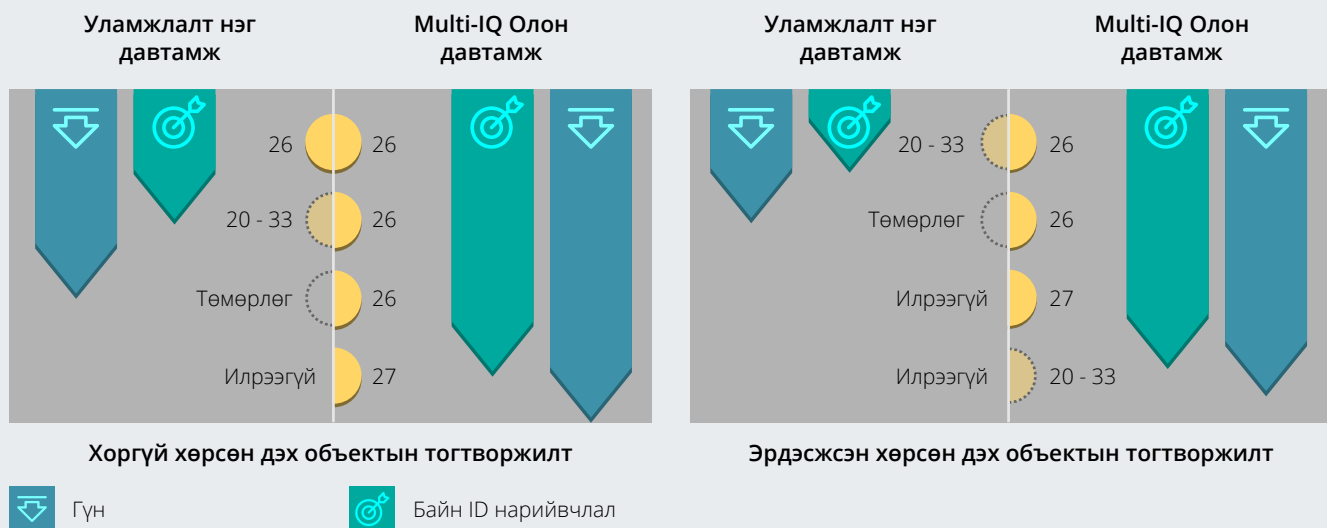

## Арын гэрэлтүүлэг

EQUINOX LCD гэрэл муутай нөхцөлд дэлгэцийг тод харагдуулах арын гэрэлтүүлэгтэй.



*EQUINOX 600 загвар Унтраах, Их гэсэн арын гэрэлтүүлгийн түвшний 2 тохиргоотой.*

*EQUINOX 800 загвар Унтраах, Их, Дунд, Бага гэсэн арын гэрэлтүүлгийн түвшний 4 тохиргоотой.*

*Арын гэрэлтүүлэг анхдагч байдлаар Унтарсан байна.*



*Арын гэрэлтүүлгийн тохируулга бүх горимд үйлчилнэ. Илрүүлэх горимын бүх Хайлтын профайлд энэ тохиргооны өөрчлөлт нөлөөлнө.*



Арын гэрэлтүүлгийг байнга, ялангуяа тод гэрэлтэй (Их) ашиглах нь зайны ажиллах хугацааг багасгана.

## Арын гэрэлтүүлгийг асаах

Хянах самбарын зүүн дээд хэсэгт буй Арын гэрэлтүүлгийн товчийг дар.

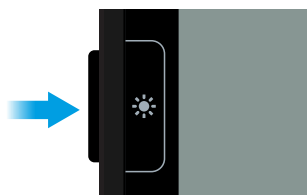

Арын гэрэлтүүлэг бүрэн тодорно (Их).



Арын гэрэлтүүлэг асахад Арын гэрэлтүүлгийн дүрс LCD дээр гарч ирнэ.

Илрүүлэгчийг унтраасны дараа арын гэрэлтүүлгийн тохиргоог санана. Илрүүлэгчийг дахин асаахад арын гэрэлтүүлэг автоматаар сүүлд ашигласан төлөвтөө буцна.

## Арын гэрэлтүүлгийн хүчийг тохируулах\*

EQUINOX 800 загвар дөрвөн төлөв бүхий тохируулах боломжтой арын гэрэлтүүлэгтэй: Унтраах, Их, дунд, бага.

1. Хянах самбарын зүүн талд буй Арын гэрэлтүүлгийн товчийг дар. Арын гэрэлтүүлэг бүрэн тодорно (Их).
2. Арын гэрэлтүүлгийн товчийг дарах бүрд арын гэрлийн хүч арын гэрлийг унтартал нэг түвшингээр багасгадаг.



## Хэрэглэгчийн профайл\*

EQUINOX 800 цаашид хурдан шуурхай ашиглах зориулалтаар илрүүлэгчийн одоогийн тохиргооны хуулбарыг хадгалдаг Хэрэглэгчийн нэмэлт профайлтай.



Хэрэглэгчийн профайл одоо идэвхтэй байгаа бүх тохиргооны утгыг хадгалдаг бөгөөд ингэснээр та дараа нь тэдгээрийг хурдан ашиглах боломжтой болно.

*Хэрэглэгчийн профайлын анхдагч тохиргоо нь Цэцэрлэгт хүрээлэн горимын хайлтын профайл 1-ийн хуулбар юм.*

### Хэрэглэгчийн профайл хадгалах

1. Та Хэрэглэгчийн профайлынхаа суурь болгон ашиглахыг хүссэн Илрүүлэх горимыг сонгоно уу. Хадгалахыг хүсэж буй тохиргоог хийнэ үү.
2. Тохиргооны цэс биш Илрүүлэх Дэлгэцэд байгаа эсхийг шалгаарай.
3. Хяналтын самбарын баруун талд буй Хэрэглэгчийн профайлын товчийг удаан дар.



4. LCD дээрх Хэрэглэгчийн профайл дүрс хурдан анивчиж эхэлнэ. Дараа нь асаатай үлдэж, баталгаажуулах дуу дуугарч, Хэрэглэгчийн профайлыг хадгалсан болохыг харуулна.

Та дээрх үйлдлийг давтах замаар Хэрэглэгчийн профайлыг хэдийд ч хадгалах боломжтой.

### Хэрэглэгчийн профайл идэвхжүүлэх

Хадгалагдсан Хэрэглэгчийн профайлыг дахин идэвхжүүлэхийн тулд Хэрэглэгчийн Профайл товчийг дарна уу.



Хэрэглэгчийн профайл идэвхтэй үед Хэрэглэгчийн профайлын LCD дээр гарч ирнэ.

Хэрэглэгчийн профайл идэвхтэй үед хэсгийн тохиргоонд хийсэн аливаа өөрчлөлтийг автоматаар хадгална.

Хэрэглэгчийн профайлаас гарахын тулд Хэрэглэгчийн профайл товч эсвэл Илрүүлэх горимын товчийг дарна уу. Тохиргоо сүүлд ашигласан Илрүүлэх горимын Хайлтын профайл уруу буцаж, Хэрэглэгчийн профайл дүрс харагдахгүй.

## Мэдрэмж

EQUINOX загвар маш мэдрэмтгий бөгөөд 25 мэдрэмжийн түвшинтэй. Таны илрүүлэх нөхцөлд тохирох мэдрэмжийн зөв түвшинг тохируулах нь чухал.



Мэдрэмж функц илрүүлэгчийн хүлээн авсан дохионд үйлчлэх өсгөлтийн хэмжээг хянах замаар объект, орчныг мэдрэх түвшинг тохируулна (заримдаа Rx өсгөлт гэж нэрлэдэг).

Хэрэв тавгийг хөдөлгөөнгүй баривал дуугарахаа больдог өвөрмөц дуу хэлбэрээр объектыг илрүүлдэг. Саад эсвэл шуугиан шажигнах эсвэл паржигнах мэт чимээ гаргаж, тавгийг хөдөлгөөнгүй баривал ихэвчлэн үргэлжлэн дуугардаг.

*Мэдрэмжийн тохиргоо 1-ээс 25 хүртэлх хязгаартай байх бөгөөд анхдагч тохиргоо нь 20 байна.*



*Мэдрэмжийн түвшний тохиргоо бүх функцэд хамаарна. Илрүүлэх горимын бүх Хайлтын профайлд энэ тохиргооны өөрчлөлт нөлөөлнө.*

### Мэдрэмж заагч

EQUINOX загварын LCD дээрх мэдрэмж заагч 5-аар нэмэгддэг мэдрэмжийн түвшинг харуулна.



### Мэдрэмжийг тохируулах

Үр дүнтэй ажиллуулахын тулд үргэлж хамгийн тогтвортой Мэдрэмжийг тохиргоог сонгоно уу.

Та зөвхөн Илрүүлэх Дэлгэцээс мэдрэмжийн түвшинг өөрчилж болно. Мэдрэмжийг тохируулахаасаа өмнө та Тохиргооны цэс эсвэл Объектыг заах функцэд байх ёсгүй.

1. Тавгийг хөдөлгөөнгүй барьж, хуурамч дохио үүсэж эхэлтэл Мэдрэмжийг нэмэгдүүлэхийн тулд Нэмэх (+) товчийг ашиглана уу.
2. Эдгээр хуурамч дохио алга болоход хангалттай байдлаар Хасах (-) товчийг дарж, Мэдрэмжийн түвшинг багасгана уу.
3. Мэдрэмжийн тодорхой түвшин Байн ID дэлгэц дээр харагдах бөгөөд 3 секунд идэвхгүй байсны дараа алга болно.

### Мэдрэмжийн зохистой тохиргоо

Янз бүрийн илрүүлэх байршилд Мэдрэмжийн түвшинг туршиж үзэх шаардлагатай байж болно. Эхлэн суралцагчид доогуур тохиргооноос эхэлж, аажмаар нэмээрэй.

EQUINOX загварын Мэдрэмжийг бууруулах нь хуурамч дохио, саадыг багасгаж болно. Энэ нь мөн металл объект, хөрсний эрдэжилтээс үүдэлтэй дохионы хоорондын ялгааг сайжруулна.

Дараах санал болгож буй тохиргоо танд илрүүлж эхлэхэд тусална.

Шинэ хэрэглэгч	20
Хоггүй цэцэрлэгт хүрээлэн эсвэл хээр	22
Хогтой цэцэрлэгт хүрээлэн эсвэл хээр	20
Давстай устай далайн эрэг	20
Алтны горим*	15-25
Туршлагатай хэрэглэгч	22-25
Хэцүү хөрс эсвэл чимээтэй нөхцөл	15-18
Туршилтын объектыг байшин дотор илрүүлэх	1-10

Мэдрэмжийн түвшинг өндөр болгож тохируулсан үед маш жижиг хэмжээтэй төмөр агуулсан хог хаягдлыг илрүүлж болно. Илрүүлэгчид зарим хөрсөн дэх эрдэс, цахилгаан хэрэгслээс гарах дохио мөн нөлөөлнө.

## Гүн хэмжигч

Гүн хэмжигч илрүүлсэн зүйлийн ойролцоо гүнийг заана.



Гүн хэмжигч бол зөвхөн баримжаа өгнө цөөн сум гүехэн объектыг заадаг бол олон сум илүү гүнд байгаа объектыг заана. Нарийвчлал нь объектын төрөл, хөрсний нөхцөлөөс хамааран өөр өөр байж болно.

*Гүн хэмжигч ойролцоогоор 50 мм-ээр (2") нэмэгддэг 5 түвшинтэй.*

Илрүүлээгүй үед Гүн хэмжигчийн дүрс, сум харагдахгүй.

Объектыг олсны дараа Гүн хэмжигчийн дүрс LCD дээр 5 секунд хүртэл эсвэл дараагийн объект илэртэл байна.

Энд Гүн хэмжигчийн заалтын жишээ, ашигтай хөрсөнд илэрсэн АНУ-ын 25 центийн барагцаалсан гүнийг харуулав.

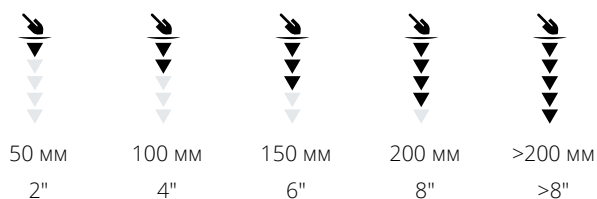

Гүн хэмжих нарийвчлал маш их эрдэсжсэн хөрсөнд багасна.

## Объектыг заах

Та объект олох үед Объектыг заах функц уруу шилжвэл Ялгах шатлал дээр объектын дохионы хүчийг харуулж, нуугдсан объектын байршлыг нарийвчлан олоход тусална.



Объектыг заах функцийг идэвхжүүлсэн үед EQUINOX илрүүлэгч бүх металлыг илрүүлэхийн тулд ялгах хэв маягийг түр хугацаагаар идэвхгүй болгоно. Объектыг заах функц мөн хөдөлгөөн илрүүлэхийг идэвхгүй болгох тул таваг хөдөлгөөнгүй байсан ч объектын дохио сонсогдоно.

Объектыг заах функц маш нарийн объектын дуу үлдтэл самнах бүрд Мэдрэмжийг бууруулах замаар Объектын дохиог далдална. Энэ нь объектын байршлыг нарийн тодорхойлоход тусална.

Мөн Объектыг заах функцэд илрүүлэгчийн дохио тавгийн чанх доор байгаа объектын дохионы хүчийг илтгэнэ. Объектыг заах функцийн аудио дохио нь дуу, дууны хүчээр өөрчлөгдөнө. Дуу, дууны зөрүү нь объектын байрлал, гүнийг олоход тусална.

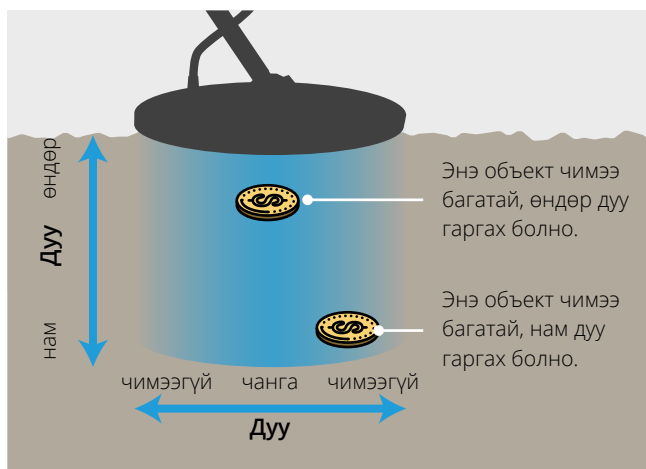

## Объектыг заах

1.  Объектыг заах функцэд нэвтрэхийн тулд Объектыг заах/Илрүүлэх товчийг дарна уу. Объектыг заах функцийн дүрс LCD дэлгэцийн голд гарч ирнэ.

Илрүүлсэн зүйлийн Байн ID Байн ID Дэлгэц дээр харагдсаар байх ба гүн заагч барагцаалсан гүнийг харуулах болно.

2. Тавгийг газартай зэрэгцээ байрлуулан объект байгаа газрын дээгүүр аажмаар тавгаар самнана уу.
3. Дохиог тэмдэглэж авч, хамгийн чанга дохиог сонсох эсвэл LCD дэлгэцэд Ялгах шатлалыг ажиглах замаар объектын төвийг олоорой.
4. Ялгах шатлал дээрх бүх сегмент идэвхжихэд объект тавгийн төвийн доор байна.



Хэрвээ танд объектын байршлыг олоход бэрхшээл тулгарвал илрүүлэгчийг Объектыг заах/Илрүүлэх функцээс гаргахын тулд Объектыг заах/Илрүүлэх товчийг дараад 1-р алхам уруу буцна уу.

Хэрэв Объектыг заах функцээс гараагүй бол илрүүлэгч шуугих болно. Хэрэв ингэвэл ердийн илрүүлэлт уруу буцаад дахин Байршил олохыг оролдоорой.

Объектыг заах аргын талаар дэлгэрэнгүй мэдээллийг 19-р хуудасны 'Объектыг заах арга' гэсэн хэсгээс уншина уу.

## Нарийн заалтын дүрс

LCD дэлгэц дээрх Ялгах шатлалыг объект тавгийн төв уруу хэр ойртож байгааг харуулахад ашиглана.

Объект тавгийн төвд ойртох тусам дохионы дуу чангарч, түвшин нь нэмэгдэж, Ялгах шатлал дээрх сегментүүд шатлалын гаднаас гарч ирж эхэлнэ.

Ялгах шатлал дээрх бүх сегмент идэвхжихэд объект тавгийн төвийн доор байна.

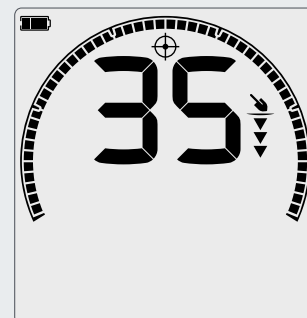
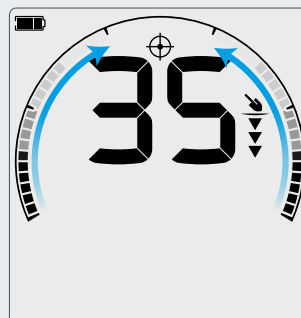



## Тохиргооны цэс

Тохиргооны цэсэд хүчин чадлыг сайжруулах олон тохиргоо байдаг. Та Чимээг зогсоох, Газрын тэнцвэржүүлэлт, Дуу, Байн дуу, бусад олон функцийг тохируулах боломжтой.

## Тохиргооны цэс

Тохиргооны цэс илрүүлэгчтэй холбоотой тохируулах боломжтой тохиргоотой. Та энэ цэсэд аудио болон бусад илрүүлэх тохиргоог өөрчилж болно.

### Тохиргоо



Эдгээр дээд түвшний тохиргоо таны илрүүлэгчийн ажиллагааг удирддаг стандарт илрүүлэх тохируулга юм.

	Чимээг зогсоох
	Газрын тэнцвэржүүлэлт
	Дууг өөрчлөх
	Эсэргүүцлийн түвшин
	Зорьж буй дуу
	Зөвшөөрөх/Татгалзах
	Металл авалтын хурд

### Тохиргооны цэсийн учрыг олох



Дурын дэлгэцээс Тохиргооны товч дээр дарж Тохиргооны цэсэд нэвтэрч болно.

Тохиргооны товчийг дарах бүрд зүүнээс баруун чиглэлд Тохиргооны цэсэд дараагийн тохиргоо уруу гүйнэ. Сүүлийн тохиргооны дараа илрүүлэгч Илрүүлэх Дэлгэц уруу буцна. Зүүн талаас гүйлгэж эхлэхийн тулд Тохиргооны товчийг дар.

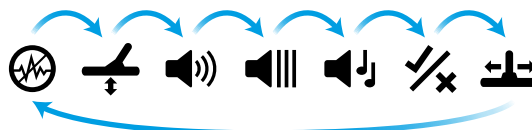

Тохиргооны цэсээс Илрүүлэх горимын товч эсвэл Объектыг заах/ Илрүүлэх товчийг дарвал Илрүүлэх дэлгэц уруу таныг буцаана.

Тохиргооны цэс хамгийн сүүлд хандсан тохиргоог санадаг бөгөөд дараагийн удаа Тохиргооны товчийг дарахад тухайн тохиргоо уруу таныг буцаана.

### Нэмэлт тохиргоо



Нэмэлт Тохиргоо нь илрүүлэгчийн аудио, объектын дохиог өөртөө тохируулж өөрчлөх нэмэлт боломж олгоно. Зөвхөн аудиоог ашиглан илэрсэн объектын талаар илүү дэлгэрэнгүй мэдээлэл авахад туслах дууны сонголттой.

Нэмэлт тохиргоо Тохиргоо цэсэд байрладаг бөгөөд үүнийг дээд түвшний Тохиргооны дүрсийн доорх зураас заана.

	Дууг цэвэрлэх
	Эсэргүүцлийн түвшний далайц*
	Дууны далайц
	Дууг таслах
	Төмөр ялгах

*EQUINOX 600 загварт Эсэргүүцлийн түвшний далайц байхгүй.*

### Нэмэлт тохиргоонд нэвтрэх

1. Нэмэлт тохиргоотой (жиш. Дууг өөрчлөх) дурын дээд түвшний Тохиргоо уруу очно уу.
2. 2 секундйн турш Тохиргооны товчуурыг удаан дар. Та одоо Нэмэлт тохиргоог (жишээ нь Дууг цэвэрлэх) хийж болохыг харуулах дүрсний доор зураас харагдана. Дэлгэц таны одоо өөрчилж болох нэмэлт утгыг харуулахын тулд мөн өөрчлөгдөнө.

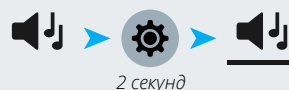

3. Тохиргоо товчийг дарж 2 секундйн турш дээд түвшний тохиргоо уруу буцаж очно уу.

Тохиргооны цэс сүүлд Нэмэлт тохиргоонд нэвтэрсэн эсэхийг санадаг бөгөөд дараагийн удаа Тохиргооны товчийг дарахад тухайн тохиргоо уруу таныг буцаана.

## Чимээг зогсоох

Чимээг зогсоох функц цахилгаан эрчим хүчний шугам, гар утасны цамхаг, бусад металл илрүүлэгч гэх мэт эх үүсвэрээс гарах орчны цахилгаан соронзон чимээний нөлөөг бууруулдаг.



Цахилгааны шугам, цахилгаан тоног төхөөрөмж эсвэл ойролцоо ажиллаж буй бусад илрүүлэгчийн цахилгааны саадын улмаас илрүүлэгч чимээтэй болж болно. Илрүүлэгч энэхүү хөндлөнгийн нөлөөллийг тогтворгүй, жигд бус илрэл гэж ойлгодог.

Чимээг зогсоох тохиргоо чимээг намсгах сувгийг өөрчлөх боломжийг танд олгоно. Энэ нь шуугианы эх үүсвэр бага нөлөөлөхөд хүргэхийн тулд илрүүлэгчийн дамжуулах давтамжийг үл ялиг өөрчилдөг.

Чимээг зогсоох функц илрүүлэлтийн шуугианы түвшин, нарийвчлан заах хүчин чадал хоёуланд нь нөлөөлдөг.

*Чимээг зогсоох тохиргоо -9-өөс 9 хүртэлх хязгаартай 19 сувагтай бөгөөд анхдагч тохиргоо нь Илрүүлэх горимын Профайлд энэ тохиргооны хувьд 0 байна.*



*Чимээг зогсоох функц тухайн горимд үйлчилнэ. Зөвхөн идэвхтэй Илрүүлэх горимын Хайлтын Профайлд энэ тохиргооны өөрчлөлт нөлөөлнө.*

 Авто бол Чимээг зогсоох зохистой арга юм.

 Давтамжийн тохиргоо өөрчлөгдөхөд Чимээг зогсоох функцийг идэвхжүүлэх хэрэгтэй.

## Гараар чимээг зогсоох

Гар тохиргоо суваг бүрийг сонсох боломжийг олгодог бөгөөд ингэснээр та хамгийн бага саадтай сувгийг сонгох боломжтой.

Бусад илрүүлэгчтэй ойрхон илрүүлэх үед эсвэл маш их цахилгааны хөндлөнгийн саадтай газар илрүүлэх үед энэ нь ашигтай байж болно.

1. Тавгийг газраас хол, хөдөлгөөнгүй байлга.
2. Тохиргооны цэсэд Чимээг зогсоох тохиргоо уруу очихын тулд Тохиргоо товчийг дарна уу.
3. Сувгийг өөрчлөхийн тулд Хасах (-) эсвэл Нэмэх (+) товч дарна уу. Суваг Байн ID дэлгэц дээр харагдана. Түр хүлээж, хүлээн авах хөндлөнгийн саадыг чагнаарай. Энэ процессын явцад илрүүлэгчийг хөдөлгөөнгүй байлга.
4. Хамгийн бага саадтай суваг олдсоны дараа Илрүүлэх горимын товчлуур эсвэл Объектыг заах/Илрүүлэх товчийг дарж Илрүүлэх дэлгэц уруу буцна уу.
5. Шинэ Чимээг зогсоох сувгийг тухайн Хайлтын Профайлд хадгална.

## Автоматаар чимээг зогсоох

Автоматаар чимээг зогсоох функц давтамжийн суваг бүр автоматаар шүүн сонсож, дараа нь хамгийн бага саадтай нь сонгоно.

1. Тавгийг газраас хол, хөдөлгөөнгүй байлга.
2. Тохиргооны цэсэд Чимээг зогсоох тохиргоо уруу очихын тулд Тохиргоо товчийг дарна уу.
3. Автоматаар Чимээг зогсоох процессыг эхлүүлэхийн тулд Зөвшөөрөх/Татгалзах товчийг дарна уу.

*Автоматаар Чимээг зогсоох функцийг мөн EQUINOX 600 загвар дээр Хасах (-) эсвэл Нэмэх (+) товчлууруудыг дарж эхлүүлж болно.*

4. Автоматаар Чимээг зогсоох процессын үед Ялгах шатлал ажиллагааны явцыг харуулж, өгсөх хэд хэдэн дуу сонсогдоно. (ойролцоогоор 8 секунд)

Энэ процесс дуусмагц автоматаар сонгогдсон суваг Байн ID дэлгэц дээр гарч ирж, гурван баталгаажуулах дуу дуугарна.

5. Илрүүлэх дэлгэц уруу буцахын тулд Илрүүлэх горимын товч эсвэл Объектыг заах/Илрүүлэх товчийг дарна уу.
6. Шинэ Чимээг зогсоох сувгийг тухайн Хайлтын Профайлд хадгална.

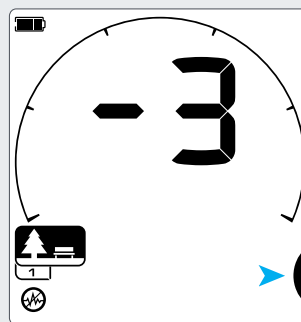

*Тухайн Чимээг зогсоох суваг Байн ID дэлгэц дээр харагдана. Автоматаар Чимээг зогсоохыг эхлүүлэхийн тулд Зөвшөөрөх/Татгалзах товчийг дарна уу.*

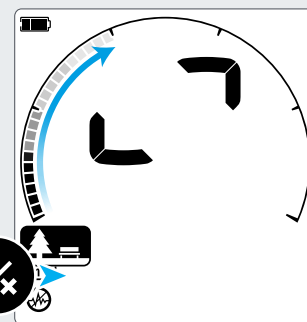

*Байн ID Дэлгэцэд дүрс гарч ирж, Ялгах шатлал явцыг харуулна.*

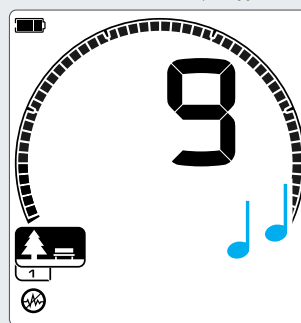

*Автоматаар чимээг зогсоож дуусав. Автоматаар сонгосон суваг Байн ID дэлгэц дээр харагдана. (жишээ нь 9)*



Автоматаар Чимээг зогсоох функц хэд хэдэн шалгуурын дагуу 'хамгийн чимээгүй' дохиотой сувгийг сонгоно. Гэсэн хэдий ч энэ сонгосон суваг заримдаа сонсогдохуйц чимээтэй байж болно.

## Газрын тэнцвэржүүлэлт

Газрын тэнцвэржүүлэлт функц хөрсний эрдэсжилтээс үүссэн чимээг багасгаж, ашигтай объектыг илүү найдвартай илрүүлэх боломж олгоно.



Газрын тэнцвэржүүлэлт тохиргоо эрдэсжилтээс үүссэн хуурамч дохиог арилгахын тулд тухайн талбайн хөрсөнд зориулан илрүүлэгчийг тохируулна.

*Газрын тэнцвэржүүлэлт тохиргоо -9-өөс 99 хүртэлх хязгаартай байх бөгөөд бүх Цэцэрлэгт хүрээлэн, Задгай талбай, Далайн эргийн горимын хайлтын профайлын хувьд анхдагч нь 0 байна.*

*Газрын тэнцвэржүүлэлтийг хянах нь Алтны горимд зориулсан газар тэнцвэржүүлэх зохистой бөгөөд өгөгдмөл арга мөн.*



*Газрын тэнцвэржүүлэлт функцийг тохиргоо тухайн горимд үйлчилнэ. Зөвхөн идэвхтэй Илрүүлэх горимын Хайлтын Профайлд энэ тохиргооны өөрчлөлт нөлөөлнө.*

### Гараар газар тэнцвэржүүлэх

Хөрсний хамгийн бага дохио сонсогдтол Газрын тэнцвэржүүлэлт функцийг гараар тохируулж болно.

1. Тохиргооны цэсэд Газрын тэнцвэржүүлэлт тохиргоо уруу очихын тулд Тохиргоо товчийг дарна уу.
2. Ямар ч объект байхгүй хэсэг газрын хөрсний дээгүүр тавгаа дахин дахин өргөж буулгана уу.

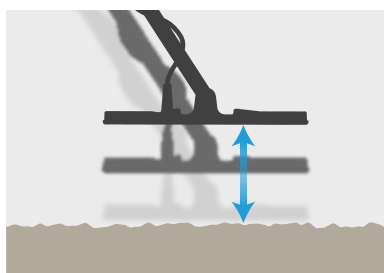

Газрын тэнцвэржүүлэлт функцийг үр дүнг тайлбарлахын тулд аудио дохиог чагнана уу. Нам дуу гарвал та Газрын тэнцвэржүүлэлтийн утгыг нэмэгдүүлэх хэрэгтэй болохыг илэрхийлж, өндөр дуу нь үүнийг багасгах хэрэгтэй болохыг илтгэнэ.

3. Хөрсний хамгийн бага дохио дуугартал Газрын тэнцвэржүүлэлтийн утгыг гараар өөрчлөхийн тулд Хасах (-), Нэмэх (+) товчлуурыг дарна уу. Гараар Газар тэнцвэржүүлэх утга Байн ID дэлгэц дээр харагдана.

### Автоматаар газар тэнцвэржүүлэх

Автоматаар газар тэнцвэржүүлэх үед ажиллуулах хүн тэнцвэржүүлэх процессыг эхлүүлсний дараа илрүүлэгч хамгийн оновчтой Газрын тэнцвэржүүлэлт тохиргоо автоматаар тодорхойлно.

Автоматаар газар тэнцвэржүүлэх нь Газар тэнцвэржүүлэх зохистой арга мөн.

1. Тохиргооны цэсэд Газрын тэнцвэржүүлэлт тохиргоо уруу очихын тулд Тохиргоо товчийг дарна уу.
2. Автоматаар газар тэнцвэржүүлэх процессын үед Зөвшөөрөх/Татгалзах товчлуурыг удаан дарна уу.



LCD дээр Газрын тэнцвэржүүлэлтийг хянах дүрс хурдан анивчиж эхэлнэ.

3. Ямар ч объект байхгүй хэсэг газрын хөрсний дээгүүр тавгаа дахин дахин өргөж буулгана уу. Хөрсний нөхцөлийн дагуу аудио дохио буурах тул Газрын тэнцвэржүүлэлтийн утга Байн ID дэлгэц дээр өөрчлөгдөхийг ажиглана уу.
4. Байн ID Дэлгэц дэх утга нэг утга дээр тогтсоны дараа дохио тогтворжино.
5. Зөвшөөрөх/Татгалзах товчийг дарахаа болино уу.



Газрын тэнцвэржүүлэлт анхдагч 0 гэсэн тохиргоог Цэцэрлэгт хүрээлэн, Задгай талбай, Далайн эргийн горимд хийхийг зөвлөж байна.

Учир нь эдгээр газар алтны талбайгаас бага эрдэсжилттэй байдаг.

Гэсэн хэдий ч тухайн хөрс чимээтэй олон дохио үүсгэж байвал (эсвэл Мэдрэмжийн түвшин маш бага байвал) Автоматаар Газар тэнцвэржүүлэх функцийг ашиглахыг зөвлөж байна.

Хэрэв Автоматаар газар тэнцвэржүүлэх функц хөрсний чимээг сайн багасгахгүй бол (их эрдэсжилттэй хөрс эсвэл их давсны түвшингээс болж) ердийн дээшлүүлэх, доошлуулах хөдөлгөөний оронд тавгийг нэг талаас нөгөө уруу самнаж Автоматаар газар тэнцвэржүүлэх функцийг давтана уу.



## Газрын тэнцвэржүүлэлтийг хянах

Газрын тэнцвэржүүлэлтийг хянах функц идэвхтэй үед илрүүлэгч илрүүлэх явцад автоматаар Газар тэнцвэржүүлэх функцийг тохируулдаг. Ингэснээр үргэлж Газрыг зөв тэнцвэржүүлнэ.



Газрын тэнцвэржүүлэлтийг хянах нь Алтны горимын хувьд зохистой бөгөөд өгөгдмөл арга мөн.

Далайн эргийн горим 2-ыг усан доор далайн эрэг дээр (давстай ус) ашиглахад Газрын тэнцвэржүүлэлтийг хянах функц хэрэгтэй байж болно.



Хянах функц идэвхтэй үед Газрын тэнцвэржүүлэлтийг хянах дүрс LCD дээр гарч ирнэ.

1. Тохиргооны цэсэд Газрын тэнцвэржүүлэлт тохиргоо уруу очихын тулд Тохиргоо товчийг дарна уу.
2. Газрын тэнцвэржүүлэлтийг хянах функцийг идэвхжүүлэхийн тулд Зөвшөөрөх/Татгалзах товчийг дарна уу. Хянах дүрс LCD дээр гарч ирнэ.
3. Илрүүлэх Дэлгэц уруу буцахад Газрын тэнцвэржүүлэлтийг цаана нь автоматаар хянаж байх бөгөөд үүнийг Хянах дүрс харуулна. Газрын тэнцвэржүүлэлтийг хянах функцийг идэвхгүй болготол тус дүрс байсаар байна.

### Газрын тэнцвэржүүлэлтийг хянах функцийг идэвхгүй болгох

1. Тохиргооны цэсэд Газрын тэнцвэржүүлэлт тохиргоо уруу очихын тулд Тохиргоо товчийг дарна уу.
2. Газрын тэнцвэржүүлэлтийг хянах функцийг идэвхгүй болгохын тулд Зөвшөөрөх/Татгалзах товчийг дарна уу. Хянах дүрс алга болж, Гараар Газрыг тэнцвэржүүлэх функц идэвхжинэ.

## Дууг өөрчлөх

Дууны тохиргоо илрүүлэгчийн бүх дууг илүү чанга эсвэл илүү нам болгож удирдана.



Дууны тохиргоо функц илрүүлэх дохио, Эсэргүүцлийн түвшний далайц, баталгаажуулах дуу зэрэг илрүүлэгчийн бүх дууны чанга сулыг өөрчилнө.

*Дууны тохиргоо 0-ээс (идэвхгүй) 25 хүртэлх хязгаартай байх бөгөөд бүх Илрүүлэх горимын хайлтын профайлын хувьд анхдагч түвшин нь 20 байна.*

*Дууг 0-ээр тохируулсан үед бүх дуу хаагдана. (идэвхгүй)*



*Дууг өөрчлөх функцийг өөрчлөлт бүх горимд хамаатай. Илрүүлэх горимын бүх Хайлтын профайлд энэ тохиргооны өөрчлөлт нөлөөлнө.*

## Дуу өөрчлөх

1. Тохиргооны цэсэд Дууны тохиргоо уруу очихын тулд Тохиргоо товчийг ашиглана уу.
2. Чанга дохио (ойрхон эсвэл том объект) таны чихийг гэмтээхгүйн тулд зохих түвшинд дууны хүчийг багасгах эсвэл нэмэхийн тулд Хасах (-) эсвэл Нэмэх (+) товчлуурыг ашиглана уу.

Хэрэв та хамгийн их дууг хэтрүүлбэл буруу товчлуур дарахыг илтгэх дуу гарна.

## Дууг цэвэрлэх (Нэмэлт тохиргоо)

Энэ Нэмэлт тохиргоо Дууны бүс бүрийг өөр өөр дуугаар тохируулах боломжийг танд олгоно. Энэ нь төмөр ихтэй газар илрүүлэхэд их хэрэгтэй функц юм.



Дууны бүстэй холбоотой дуу бүрийн түвшинг тохируулах боломжтой.

Дууны далайцын тохиргоо 0 (идэвхгүй) -ээс 25 хүртэл хэлбэлзэж, анхдагч тохиргоо нь төмөрлөг дууны хувьд 12, харин төмөрлөг бус дууны хувьд 25 байна.

 Дууг цэвэрлэх өөрчлөлт тухайн горимд үйлчилнэ. Зөвхөн идэвхтэй Илрүүлэх горимын Хайлтын Профайлд энэ тохиргооны өөрчлөлт нөлөөлнө.

 Дууны бүсийн тоо Зорьж буй дууны тохиргооны тохируулсан утгаас хамаарч өөрчлөгдөнө. Ингэснээр та 1, 2, 5, 50 дуунаас сонгох боломжтой. 46-р хуудасны 'Зорьж буй дууны тоог сонгох' гэсэн хэсгийг уншиж, дэлгэрэнгүй мэдээлэл авна уу.

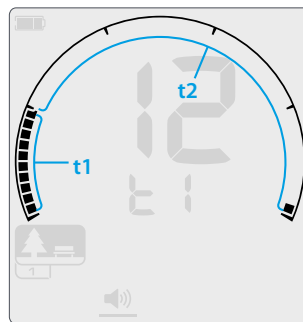

Дууны бүс 1 (t1) зориулсан Дууг тохируулах дэлгэц, 2 гэсэн Зорьж буй дууны тохиргоотой; Ялгах шатлал 2 бүсэд хуваагдана.

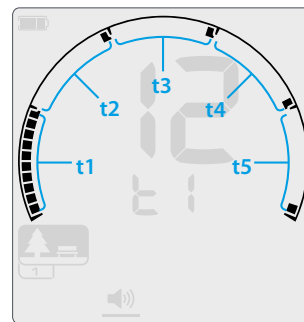

Дууны бүс 1 (t1) зориулсан Дууг тохируулах дэлгэц, 5 гэсэн Зорьж буй дууны тохиргоотой; Ялгах шатлал 5 бүсэд хуваагдана.

## Дууг цэвэрлэхийг тохируулах

1. Тохиргооны цэсэд Дууны тохиргоо уруу очихын тулд Тохиргоо товчийг ашиглана уу.
2. 2 секундийн турш Тохиргооны товчлуурыг удаан дар. Дууны далайцын Нэмэлт Тохиргоог сонгосон болохыг харуулсан дүрсийн доор зураас гарч ирнэ.
3. Одоогоор сонгосон Дууны бүсийг (жиш. t1) Давтамжийг дэлгэц харуулж, Ялгах шатлал дээрх Дууны бүсийн сегмент идэвхжинэ. Сонгосон Дууны Бүсийн дууг тохируулахын тулд Хасах (-) эсвэл Нэмэх (+) товчийг дарна уу.
4. Дараагийн Дууны бүс уруу шилжихийн тулд Зөвшөөрөх/Татгалзах товчийг дахин дарна уу. Сонгосон Зорьж буй дууны тохиргооноос хамаарч 1, 2 эсвэл 5 Дууны бүсийг тохируулж болно.

Зөвхөн төмөрлөг дууг (t1) EQUINOX 600 загварт тохируулж болно.

5. Бүх Дууны бүсийг өөрчилж дуустал давтана уу.
6. Тохиргооны товчийг удаан дарвал та Дууг өөрчлөх тохиргоо уруу буцна.



Хог хаягдал эсвэл төмөр ихтэй газар төмөрлөг Дууны бүсийн Дууг тэг болгож тохируулж, таны сонирхож буй объектод хамаарах байршлыг харуулах Дууны бүсийн түвшинг нэмэгдүүлнэ үү.

Та хүсээгүй төмөрлөг объектыг сонсохгүй бөгөөд маш хэрэгтэй, өндөр дамжуулдаг объектод дохиог онцолж, хамгийн чанга объектын дохиог өгнө.

Сонирхож буй объектын Дууны бүсэд ороогүй бусад төмөрлөг бус объект сонсогдсоор байх боловч арай чимээгүй байх болно.

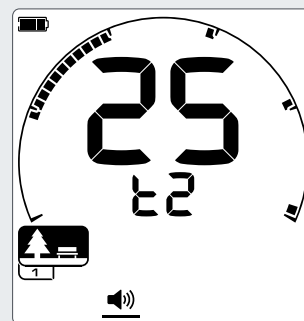

Дууны далайцын тохиргоог өөрчлөхдөө дараагийн Дууны бүс уруу шилжихийн тулд Зөвшөөрөх/Татгалзах товчийг дар. (5 дууг харуулав)

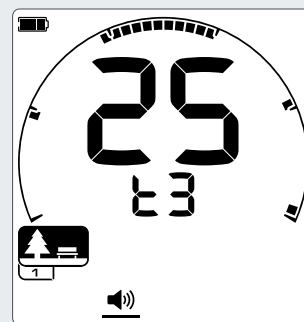

# Эсэргүүцлийн түвшин

Илрүүлэгчээс гарч болох үргэлжилсэн арын дуу буюу “дүнгэнээн” эсэргүүцэл юм.



Эсэргүүцэл бол хүссэн болон хүсээгүй объектыг хооронд нь ялгаж, цул алтны бүдэг дохиог сонсоход хэрэгтэй тохиргоо юм.

Эсэргүүцлийн түвшний тохиргоо 0-ээс 25 хүртэл хязгаартай бөгөөд Цэцэрлэгт хүрээлэн, Задгай талбай, Далайн эргийн горимд анхдагч 0 (идэвхгүй) гэсэн тохиргоотой байна. Алт горимд\* анхдагч тохиргоо нь 12 байна.

Эсэргүүцлийн түвшний өөрчлөлт зарим горимд үйлчилнэ. Эдгээр горимын аль нэгд байхад энэ тохиргооны өөрчлөлт Цэцэрлэгт хүрээлэн, Задгай талбай, Далайн эргийн горимын Хайлтын профайлуудад нөлөөлнө.

Алт горимын\* Эсэргүүцлийн түвшнийг бусад горимуудаас тусад нь удирдана.

## Эсэргүүцлийн түвшинг тохируулах

Бүх Илрүүлэх горимын Эсэргүүцлийн түвшний тохиргоог ижил аргаар өөрчилнө.

1. Тохиргооны цэсэд Эсэргүүцлийн түвшний тохиргоо уруу очихын тулд Тохиргоо товчийг ашиглана уу.
2. Эсэргүүцлийн түвшинг өөрчлөхийн тулд Хасах (-) эсвэл Нэмэх (+) товч дарна уу. Өөрчлөлт нэн даруй хүчин төгөлдөр болдог тул хүссэн түвшингээ сонгохын тулд аудио чагнана уу.

EQUINOX 800 загварын хувьд Эсэргүүцлийн түвшингийн Нэмэлт тохиргоогоор дамжуулан Эсэргүүцлийн дууны далайцыг өндөр эсвэл нам тохируулж болно (45-р хуудас).

## Эсэргүүцлийг далдлах

Татгалзсан объект тавгийн доор байна гэдгийг заахын тулд Татгалзсан объектыг илрүүлэх үед Эсэргүүцлийн дуу ‘далдална’. (чимээгүй болох)

Хэрэв Эсэргүүцлийг 0-ээр тохируулбал та татгалзсан объектыг далдлахыг сонсохгүй.

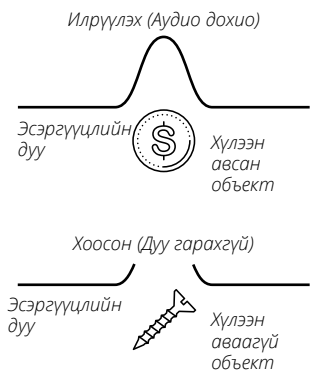

## Цэцэрлэгт хүрээлэн, Задгай талбай, Далайн эргийн эсэргүүцэл

Цэцэрлэгт хүрээлэн, Задгай талбай, Далайн эргийн горим Эсэргүүцлийн түвшний далайцын хялбаршуулсан хэлбэр буюу “лавлагаа” эсэргүүцлийг ашигладаг. Энэ нь татгалзсан объект илэрсэн үед дуугарахгүй үргэлжилсэн арын дуу юм. Лавлагаа эсэргүүцэл байхгүй бол татгалзсан объектыг илрүүлбэл дуугүй байх бөгөөд та объект байгаа болохыг мэдэхгүй.

Хөрсөнд их хэмжээний хог байдаг ердийн эрдэнэс илрүүлэх байршлын хувьд байнга дуу гарахгүй байх нь ашиггүй байж болно.

Та дууг хаахыг хүсэхгүй бол Minelab компани Цэцэрлэгт хүрээлэн, Задгай талбай, Далайн эргийн горимд 0 (унтраах) эсэргүүцэл түвшний тохиргоо ашиглахыг зөвлөж байна.

## Алтны эсэргүүцэл

Алт горимын эсэргүүцэл бол жижиг цул алтнаас гарах бүдэг дохионы сонсогдох чанарыг сайжруулахын тулд өөрчлөх боломжтой “жинхэнэ” Эсэргүүцлийн түвшний далайц юм. “Лавлагаа” Эсэргүүцлээс ялгаатай нь “жинхэнэ” Эсэргүүцэл ихэвчлэн эрдэсжсэн ‘чимээтэй’ алтны талбайн хөрсөнд цул алтны дохиог онцлох боломж олгодог. Эсэргүүцэл, дууны тохиргоог хамт тохируулах замаар объектын аудио дохиог илүү хянах боломжтой болно.

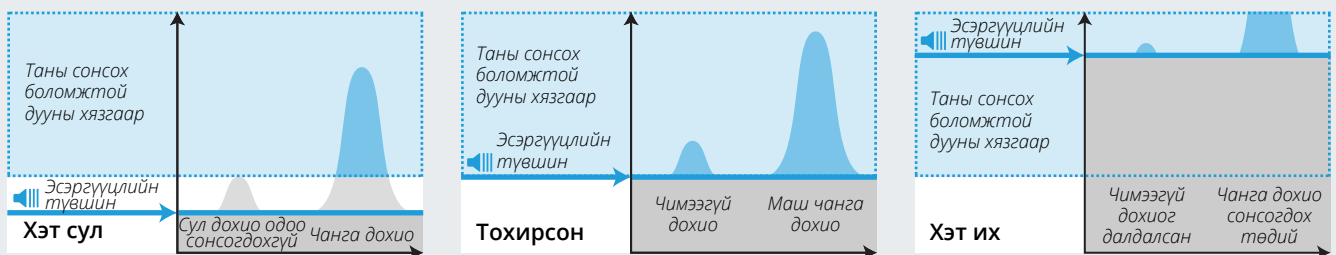

Хэрэв Эсэргүүцлийн түвшин хэтэрхий доогуур байвал жижиг эсвэл гүнд байгаа объектоос шалтгаалсан бага зэрэг өөрчлөлт сонсогдохгүй байж магадгүй юм. Сонсогдох түвшнээс доогуур түвшинээр тохируулах нь чимээгүй ажиллах нөхцөл бүрдүүлэх боловч жижиг эсвэл гүнд байгаа объектын аудио дохиог халхалж болзошгүй.

Эсэргүүцлийн түвшинг бүдэг дүнгэнээгээр тохируул. Ингэснээр аливаа объект байгаа болохыг илтгэж болох дохионы хэлбэлзлийг тодруулна. Хэрэв хөрсний нөхцөл өөрчлөгдвөл Эсэргүүцлийн түвшнийг нэмж тохируулах шаардлагатай байж болно.

Хэрэв Эсэргүүцлийн түвшин хэтэрхий өндөр байвал Эсэргүүцлийн дүнгэнээнээс дээш сулхан объектыг олж сонсоход хэцүү байх болно.

## Эсэргүүцлийн түвшний далайц\* (Нэмэлт тохиргоо)

EQUINOX 800 загварын энэ Нэмэлт тохиргоо Эсэргүүцлийн түвшний далайцыг өндөр эсвэл нам түвшинтэй болгож тохируулах боломжийг олгодог. Та сонсох чадвартаа тохируулан хамгийн зохистой түвшингээр тохируулна уу.



Эсэргүүцлийн түвшин Эсэргүүцлийн түвшний далайцын аудио түвшинг тохируулах боломжийг танд олгоно. Сонсох чадвар хүн бүрд өөр байдаг тул Эсэргүүцлийн түвшинг сонсголдoo тохиромжтой түвшинд тохируулна уу.

 Эсэргүүцлийн түвшний тохиргоо 1-ээс 25 хүртэлх хязгаартай бөгөөд Цэцэрлэгт хүрээлэн, Хээр, Далайн эргийн горимд анхдагч 4 (идэвхгүй) гэсэн тохиргоотой байна. Алт горимд\* анхдагч тохиргоо нь 11 байна.

Эсэргүүцлийн түвшний өөрчлөлт зарим горимд үйлчилнэ. Эдгээр горимын аль нэгд байхад энэ Нэмэлт тохиргооны өөрчлөлт Цэцэрлэгт хүрээлэн, Хээр, Далайн эргийн горимын Хайлтын профайлуудад нөлөөлнө. Алт горимын\* Эсэргүүцлийн түвшнийг бусад горимуудаас тусад нь өөрчилнө.

### Эсэргүүцлийн түвшин тохируулах

1. Тохиргооны цэсэд буй Эсэргүүцлийн түвшинд очихын тулд Тохиргооны товчийг ашиглана уу.
2. 2 секундйн турш Тохиргооны товчлуурыг удаан дар. Эсэргүүцлийн түвшний дүрсний доор зураас гарч ирж, таныг Эсэргүүцлийн түвшний тохиргоог сонгосон болохыг зааж, "Pt" гэсэн үг Давтамжийн дэлгэц дээр гарч ирнэ.
3. Эсэргүүцлийн түвшний далайцыг өндөр түвшингээр тохируулахын тулд Нэмэх (+) товчийг дар. Эсэргүүцлийн түвшний далайцыг нам түвшингээр тохируулахын тулд Хасах (-) товчийг дар. Аливаа тохируулгыг автоматаар хадгална.
4. Тохиргооны товчийг удаан дарвал та Эсэргүүцлийн түвшний тохиргоо руу буцна.

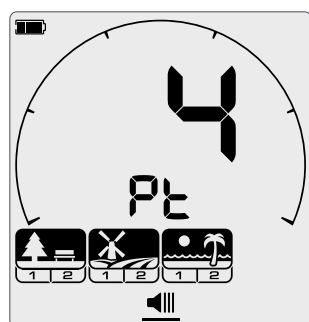

Эсэргүүцлийн түвшин тохируулах дэлгэц - Цэцэрлэгт хүрээлэн, Задгай талбай, Далайн эргийн горим.

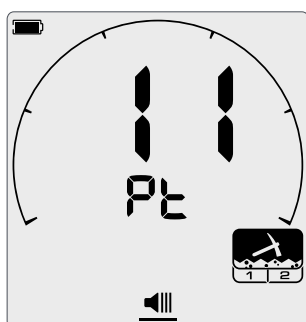

Эсэргүүцлийн түвшин тохируулах дэлгэц - Алт горим.

# Зорьж буй дуу

Янз бүрийн төрлийн объектоос гарах өөр өөр дууны тоо, Нэмэлт тохиргооны тохируулах боломжтой Дууны бүсийн тоог Зорьж буй дууны тохиргоогоор удирддаг.



Зорьж буй дуу танд Байн ID хязгаарыг ялгаатай Дууны бүсэд хуваах боломж олгодог. Тиймээс та объектын олон эсвэл цөөн мэдээллийг сонсох боломжтой.

Зорьж буй дууны тохиргоо 1, 2, 5, 50 гэсэн хувилбартай.

Зорьж буй дууны тохиргоо тухайн горимд үйлчилнэ Зөвхөн идэвхтэй Илрүүлэх горимын Хайлтын Профайлд энэ тохиргооны өөрчлөлт нөлөөлнө.

Алт горим\* зөвхөн Зорьж буй дууны 1 гэсэн тохиргоотой бөгөөд өөрчлөх боломжгүй.

## Зорьж буй дууны тоог сонгох

1. Тохиргооны цэсэд буй Зорьж буй дуунд очихын тулд Тохиргооны товчийг ашиглана уу.
2. Хасах (-), Нэмэх (+) товчийг ашиглан 1, 2, 5 эсвэл 50 гэсэн аудио дууны тоог сонгоно уу.

### Анхдагч Зорьж буй дууны тохиргоо:

Хайлтын Профайл	Анхдагч тохиргоо
Цэцэрлэгт хүрээлэн 1	5
Цэцэрлэгт хүрээлэн 2	50
Задгай талбай 1	2
Задгай талбай 2	50
Далайн эрэг 1	5
Далайн эрэг 2	5
Алт 1*	1
Алт 2*	1

Цэцэрлэгт хүрээлэн горимын анхдагч Дууны бүсийг харуулсан жишээнүүд.

### 1 дуу: 1 дууны бүс (t1) бий.

Бүх илрүүлэлтийн дуу ижил түвшинтэй байдаг.

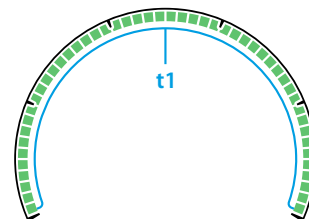

### 2 дуу: Ялгах түвшинг 2 Дууны бүсэд хуваадаг.

Анхнаасаа энэ нь төмөрлөг/төмөрлөг бус хэсэг дээр байдаг боловч энэ цэгийг тохируулж болно. Төмөрлөг дууны дохионууд нэг түвшинтэй бөгөөд төмөрлөг бус дохио өөр түвшинтэй байна.

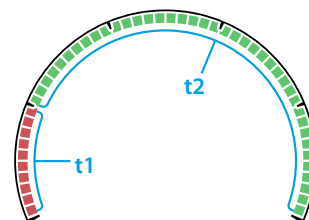

### 5 дуу: Ялгах түвшинг 5 Дууны бүсэд хуваадаг.

Өгөгдмөл байдлаар энэ нь Ялгах шатлал дээр хуваах зураас (эсвэл ойролцоо) дээр байна. Дууны бүс бүр өөр өөр түвшинтэй.

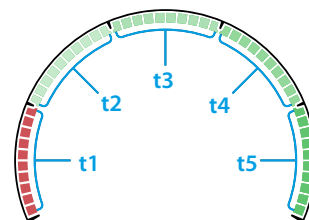

### 50 дуу: Ялгах түвшинг 2 Дууны бүсэд хуваадаг.

Анхнаасаа энэ нь төмөрлөг/төмөрлөг бус хэсэг дээр байдаг боловч энэ цэгийг тохируулж болно. Төмөрлөг Дууны бүс нам түвшинтэй дууны нарийн хязгаартай. Төмөрлөг бус Дууны бүс өндөр түвшинтэй дууны өргөн хязгаартай.

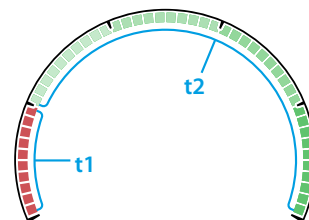

## Зорьж буй дууны өөрчлөлт

Зорьж буй дууны тохиргоог өөрчлөхөд Дуу, Дууны далайц, Дууны таслах Нэмэлт тохиргооны сонголтууд өөрчлөгдөнө.

Эдгээр Дууны бүсэд хамаарах Түвшин, Хүч, Дууны бүсийн төгсгөлийн байрлалыг тус тусад нь удирдаж болно.

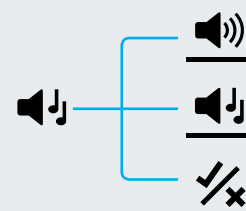

## Дууны далайц (Нэмэлт тохиргоо)

Энэхүү Нэмэлт тохиргоо тодорхой төрлийн объектын хувьд объектын дохионы түвшинг тохируулах боломжийг танд олгоно. Энэ нь таны хүссэн объектыг сонсоход илүү хялбар болгоно.



Дууны бүс бүрийн түвшинг тохируулж болно. Энэ нь ижил төстэй Байн ID-тай нийтлэг объектыг хооронд нь ялгахад тустай байж болох юм.

Дууны далайцын тохиргоо 1-ээс 25 хүртэл байна.

 Дууны далайцын өөрчлөлт тухайн горимд үйлчилнэ Зөвхөн идэвхтэй Илрүүлэх горимын Хайлтын Профайлд энэ Нэмэлт тохиргооны өөрчлөлт нөлөөлнө.

Дууны далайц функц Алт горимд\* байхгүй.

EQUINOX 600 загварт зөвхөн эхний Дууны далайцыг тохируулах боломжтой. EQUINOX 800 загварт бүх Дууны далайцыг тохируулах боломжтой.

### Дууны далайцын анхдагч тохиргоо

Зорьж буй дууны тооноос хамаарч Дууны бүс бүрд Дууны далайцын өөр өөр анхдагч тохиргоо байдаг. Эдгээрийг ямар ч үед өөр өөр утгаар тохируулж болно.

Дууны тоо	Анхдагч тохиргоо
1	11
2	1, 20
5	1, 6, 12, 18, 25
50	1, 20

### Дууны далайц өөрчлөх: 1, 2 эсвэл 5 дуу

1. Тохиргооны цэсэд буй Зорьж буй дуунд очихын тулд Тохиргооны товчийг ашиглана уу.
2. 2 секундийн турш Тохиргооны товчлуурыг удаан дар. Зорьж буй дууны дүрсний доор зураас гарч ирж, та Дууны далайцын тохиргоог сонгосон болохыг харуулна.
3. Зорьж буй дууг илүү өндөр түвшингээр тохируулахын Нэмэх (+) товчийг дар. Зорьж буй дууг илүү нам түвшингээр тохируулахын тулд Хасах (-) товчийг дар.
4. Дараагийн Дууны бүсийн түвшинг тохируулахаар урагшлахын тулд Зөвшөөрөх/Татгалзах товчийг дарна уу.

Хэрэв Зорьж буй дууны тохиргоо 1 гэсэн утгаар тохируулбал зөвхөн 1 Дууны бүс (t1) байх болно.

5. Тохиргооны товчийг удаан дарвал та Зорьж буй дууны тохиргоо руу буцна.

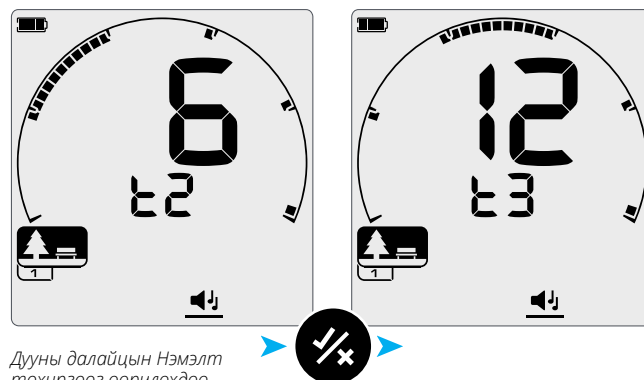

Дууны далайцын Нэмэлт тохиргоог өөрчлөхдөө дараагийн Дууны бүс уруу шилжихийн тулд Зөвшөөрөх/Татгалзах товчийг дар.

## Дууны далайц тохируулах: 50 дуу

Хайлтын Профайлд Зорьж буй дууны 50 гэсэн тохиргоог сонгоход Дууны далайцын Нэмэлт тохиргоо өөрөөр ажиллана.

Төмөрлөг, төмөрлөг бус объектын хоорондын дууг илүү сайн ялгахын тулд төмөрлөг дууны хамгийн өндөр түвшин болон төмөрлөг бус дууны хамгийн нам түвшингийн хооронд санаатай зай үүсгэж болно.

Тиймээс төмөрлөг хязгаарт маш ойр Байн ID-тай төмөрлөг бус объект маш дээд өнгөтэй дуугарах тул төмөрлөг бус объектыг дан ганц аудио дохионоос ялгахад хялбар болно.

Дууны 1, 2, 5 түвшинг тохируулахтай адил аргаар 50 дуу бүхий Дууны далайцыг тохируул. (47-р хуудас).

Төмөрлөг бус тохиргоо төмөрлөг тохиргооноос дээш тоо байж болохгүй.

Доорх жишээ түвшингийн хязгаарын “далдлах” хэсэг төмөрлөг, төмөрлөг бус объектын хоорондын тод ялгааг сонсохыг хэрхэн хялбарчилж буй харуулна.

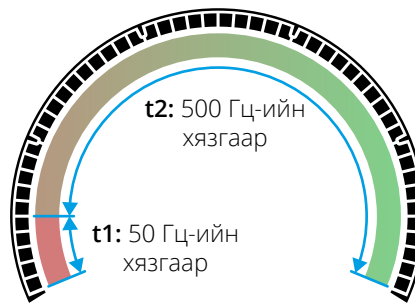

Дууны таслах тохиргоо -5 байхад 1, 24 гэсэн Дууны далайцын тохиргоо Ялгах шатлал дээр харагдах байдал.

500 Гц төмөрлөг бус дууны хязгаар Дууны бүс 2 (t2) даяар тархаж, 50 Гц-ийн төмөрлөг дууны хязгаар Дууны бүс 1 (t1) даяар тархсан.

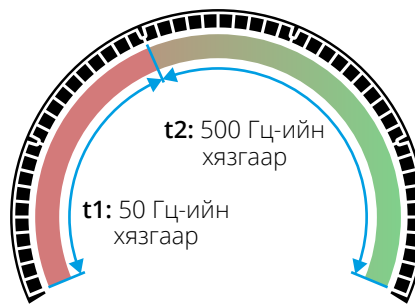

Энэ нь нэг ижил Дууны далайцын тохиргоо боловч 10 гэсэн арай дээгүүр Дууны таслах тохиргоог харуулж байна.

Энэ нь 500 Гц өндөр дуу цөөн Байн ID болж шахагдаж, 50 Гц нам дуу илүү олон Байн ID даяар тархаж байгааг илтгэнэ.

### Анхдагч Дууны далайцын зай (1, 20)

Төмөрлөг объект маш нам түвшинтэй байна. Төмөрлөг бус объект төстэй Байн ID бүхий төмөрлөг объектоос илүү өвөрмөц өндөр түвшинд дуугарна.

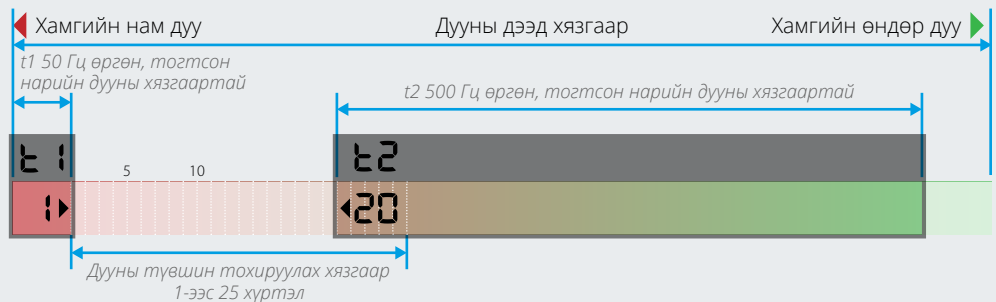

### Дууны далайцын хамгийн их зай (1, 25)

Төмөрлөг, төмөрлөг бус объект хоорондоо илүү ялгаатай байхад ялгахад улам амархан байх болно.

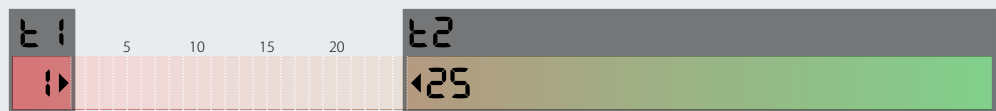

### Дууны далайцын бага зай (11, 12)

Төмөрлөг, төмөрлөг бус объектын хооронд түвшний ямар нэгэн тодорхой ялгаа байхгүй. Энэ нь дан аудионоос ялгагдахгүй байж болно.

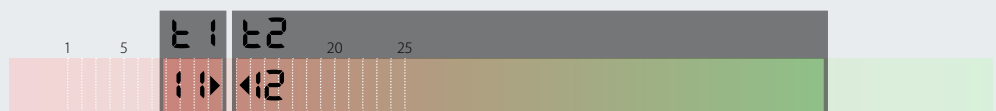



## Зөвшөөрөх/Татгалзах

Та үнэ цэнэтэй зүйл ихийг олж, хог бага илрүүлэхийн тулд тодорхой төрлийн объект илрүүлж эсвэл ялгахдаа өөрийн гэсэн ялгах хэв маягийг үүсгэж болно.



Объектыг Ялгах шатлал дээр Байн ID дугаар, тодорхой сегментийн аль алинаар нь харуулна. (30-р хуудас).

Объектыг илрүүлэх (зөвшөөрөх) эсвэл ялгахын (татгалзах) тулд Байн ID сегментийг идэвхжүүлж эсвэл идэвхгүй болгож болно. Идэвхтэй бүх Байн ID-г зөвшөөрч, идэвхгүй байгаа бүх Байн ID-г хэрэгсэхгүй.

Зөвшөөрсөн болон татгалзсан сегментүүдийн хослол ялгах хэв маяг гэж нэрлэдэг.

Ялгах шатлал -9-өөс 40 хүртэл хязгаартай.



Ялгах хэв маяг тухайн горимд хамаатай байдаг бөгөөд Зөвхөн идэвхтэй Илрүүлэх горимын Хайлтын Профайлд тухайн хэв маягийн өөрчлөлт нөлөөлнө.

### Ялгах хэв маяг үүсгэх

1. Тохиргооны цэсэд Зөвшөөрөх/Татгалзах функц уруу очихын тулд Тохиргооны товчийг ашиглана уу.
2. Хасах (-), Нэмэх (+) товчлуурыг ашиглан өөрчлөхийг хүсэж буй Байн ID уруу очно уу. Дарах бүрд Хасах товч нэг сегментээр цагийн зүүний дагуу хөдөлгөнө. Дарах бүрд Хасах товч нэг сегментийг цагийн зүүний эсрэг хөдөлгөнө.

Сонгосон Байн ID удаан анивчиж, харгалзах Байн ID дугаар Байн ID Дэлгэц дээр харагдана.

3.  Байн ID-г идэвхжүүлэх эсвэл идэвхгүй болгохын тулд Зөвшөөрөх/Татгалзах товчийг дарна уу. Хэрэв Байн ID сегмент идэвхэжсэн тохиолдолд Байн ID илэрнэ.
4. Та ялгах хэв маягаа үүсгэхийн өмнө Байн ID-г Зөвшөөрөх/Татгалзах товчоор идэвхжүүлж эсвэл идэвхгүй болгон Ялгах шатлал хавьд очно уу.

### Илэрсэн объектыг зөвшөөрөх/татгалзах

Хэрэв харгалзах Байн ID ялгах хэв маягт идэвхтэй бол илрүүлэх үеэр объектыг хэрэгсэхгүй байж болно.

Хэрэв Байн ID-г зөвшөөрч, илрүүлбэл аудио дохио сонсогдох бөгөөд Байн ID сегмент анивчиж, Байн ID дугаар Байн ID дэлгэцэд гарч ирнэ.

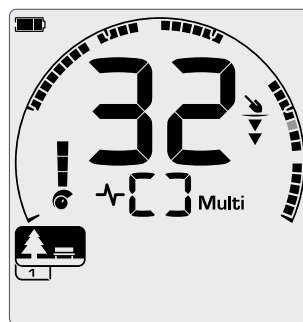

32 гэсэн Байн ID-тай зөвшөөрсөн төмөрлөг бус объектыг илрүүлсэн. Ялгах шатлал дээр 32-р сегмент анивчина.



Объектыг зөвшөөрөх эсвэл татгалзахын тулд Зөвшөөрөх/Татгалзах товчийг дар.

Байн ID-тай объектыг үл хэрэгсэж, сонсогдохгүй.

Зөвшөөрөх/Татгалзах товчийг дарахаас өмнө юу илрүүлээгүй бол тус товчийг дарж, хамгийн сүүлд үл хэрэгссэн объектыг тэр даруй зөвшөөрч болно.

Илрүүлэх дэлгэцээс үл хэрэгссэн Байн ID-г зөвшөөрөх боломжгүй. Тохиргооны цэсэд Зөвшөөрөх/Татгалзах тохиргоогоор дамжуулан ялгах хэв маягийг өөрчилж, үл хэрэгссэн Байн ID-г дахин зөвшөөрөх ёстой.

### Бүх металл



Хянах самбарт бүх металлын товчийг дарж, Бүх металл функцийг идэвхжүүл.

Ингэснээр бүх металл эд зүйлсийг илрүүлэхийн тулд тухайн ялгах хэв маягийг идэвхгүй болгоно.

Ялгах хэв маягийг буцаан идэвхжүүлэхийн тулд Бүх металл товчийг дар.

Илрүүлэгчийг асаах бүрд Бүх металл функц анхнаасаа идэвхгүй байна.

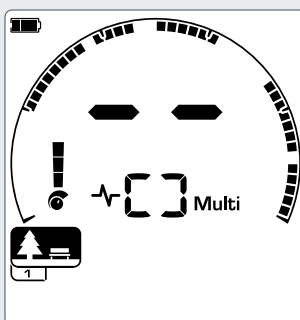

Ялгах хэв маяг идэвхтэй

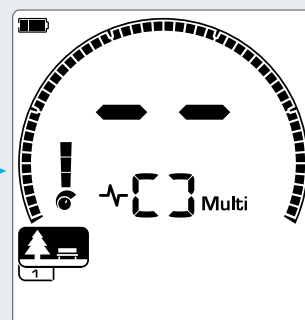

Бүх металл функц идэвхтэй - Ялгах шатлалын бүх сегмент идэвхтэй.

## Дууг таслах (Нэмэлт тохиргоо)

Нэмэлт тохиргоо Дууны бүсийн төгсгөлийн байрлал бүрийг хөдөлгөх боломж олгоно.



Хөрсний янз бүрийн нөхцөлд маш бага дамжуулагчтай төмөрлөг объектыг төмөрлөг Байн ID хязгаарын дотор илрүүлж болно.

Дууны таслах тохиргоо төмөрлөг дуу гарч буй цэгийг шилжүүлэх боломж олгоно. Жишээ нь та -9-өөс 2 хүртэлх Байн ID-тай дурын объектоос төмөрлөг дуу гарахыг та хүсэж болно. Дууг таслах тохиргоог ашиглан та 2 хүртэлх төмөрлөг дууны төгсгөлийн байрлалыг шилжүүлж болно. Энэ нь зарим төмөрлөг бус объектыг төмөрлөг хязгаар уруу шилжүүлэх боловч та одоо "муу" төмөрлөг олон объектыг үл хэрэгсэх болно.

Та бас янз бүрийн дамжуулах түвшин бүхий объектын хоорондох ялгааг их болгохын тулд бусад Дууны бүсийн төгсгөлийн байршлыг өөрчилж болно.

*Цэцэрлэгт хүрээлэн, Далайн эрэг горимын хувьд -9-өөс 0 Байн ID-г анхдагчаар төмөрлөг гэж тохируулдаг ба -9-өөс 2-ыг анхдагч байдлаар Задгай талбайн горимд төмөрлөг гэж тохируулдаг.*

 Дууны таслах өөрчлөлт тухайн горимд үйлчилнэ. Зөвхөн идэвхтэй Илрүүлэх горимын Хайлтын Профайлд энэ Нэмэлт тохиргооны өөрчлөлт нөлөөлнө.

*Алт\* горимд эсвэл Зорьж буй дууны тохиргоо 1 байх үед Дууг таслах функц байхгүй.*

### Дууг таслахыг тохируулах

EQUINOX 600 загварт зөвхөн төмөрлөг Дууг таслах (t1) байрлалыг өөрчлөх боломжтой. EQUINOX 800 загварт Дууны 4 байрлалыг (t1, t2, t3, t4) өөрчлөх боломжтой.

1. Тохиргооны цэсэд Зөвшөөрөх/Татгалзах функц уруу очихын тулд Тохиргооны товчийг ашиглана уу.
2. 2 секундийн турш Тохиргооны товчлуурыг удаан дар. Зөвшөөрөх/Татгалзах дүрсний доор зураас гарч ирж, та Дууг таслах тохиргоог сонгосон болохыг харуулна.

Одоогоор сонгосон Дууны бүс Давтамжийн дэлгэц дээр (жишээ нь t1) харагдах болно. Байн ID Дэлгэц Дууны бүсийн төгсгөлийн цэгийн одоогийн утгыг (жишээ нь 0) харуулж, харгалзах Байн ID сегмент удаан анивчина.

3. Та төгсгөлийн байрлал болгон ашиглахыг хүсэж буй Байн ID сегмент уруу очно уу. Төгсгөлийн байрлалыг нэг сегментээр цагийн зүүний дагуу зөөхийн тулд Нэмэх (+) товчлуурыг дар. Үүнийг цагийн зүүний эсрэг зөөхийн тулд Хасах (-) товчлуурыг дар.
4. Дараагийн Дууны бүсийн төгсгөлийн байрлалыг (жишээ нь t2) тохируулахаар урагшлахын тулд Зөвшөөрөх/Татгалзах товчийг дарна уу.  
Төгсгөлийн байрлал үргэлж 40 байдаг тул сүүлийн Дууны бүсийн төгсгөлийн байрлалыг өөрчлөх боломжгүй болохыг анхаар.
5. Тохиргооны товчийг удаан дарвал та дээд түвшний тохиргоо руу буцна.

### Дууны таслах анхдагч тохиргоо

Сонгосон Зорьж буй дууны тооноос хамаарч горим бүр янз бүрийн урьдчилсан тохиргоотой байна. Эдгээрийг тохируулж болно.

Дууны тоо	Цэцэрлэгт хүрээлэн   Далайн эрэг	Задгай талбай
2	0	2
5	0, 10, 20, 30	2, 10, 20, 30
50	0 (1 тохируулах байрлал)	2 (1 тохируулах байрлал)

Объектын дууны тохиргоо 5 байхад Дууг таслахыг тохируулах дэлгэцийн жишээнүүд.

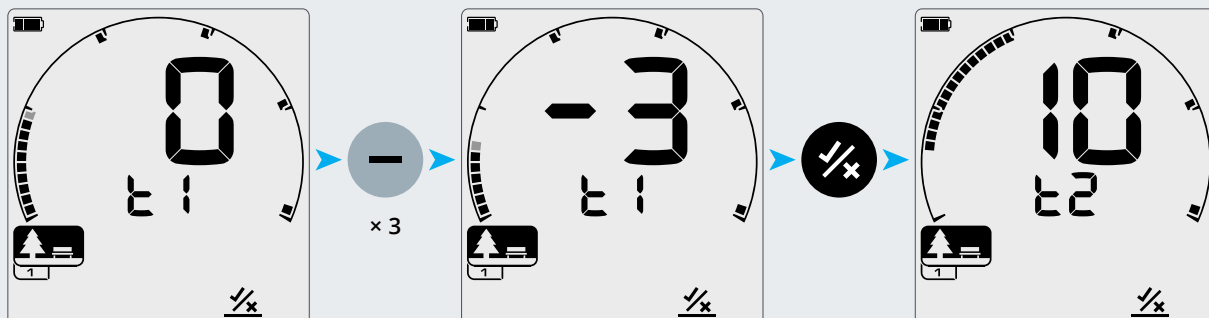

t1-ийн хувьд анхдагч Дууны таслах төгсгөлийн цэгийг харуулсан Дууг таслахыг тохируулах дэлгэц: 0.

t1-ийн Дууны таслах төгсгөлийн цэгийг -3 болгож тохируулсан.

Дараагийн Дууг таслах буюу t2 уруу шилжихийн тулд Зөвшөөрөх/Татгалзах товчийг дарна уу.

## Металл авалтын хурд

Металл авалтын хурдны тохиргоо илрүүлэгч нэг объектыг илрүүлээд өөр нэг объектыг илрүүлэхдээ хэр хурдан ажиллахыг өөрчилнө.



Металл авалтын хурдыг нэмэгдүүлснээр илрүүлэгч хоорондоо ойр байгаа олон зүйлийг илүү сайн ялгах боломжтой болно. Арай том төмрийн хог хаягдлын дунд арай жижиг хүссэн зүйлийг хог ихтэй газар олоход энэ нь тусална.

*EQUINOX 600 загвар Сэргэлтийн 3 хурдтай бөгөөд EQUINOX 800 загвар Металл авалтын 8 хурдтай.*



*Металл авалтын хурдны тохируулга тухайн горимд хамаатай. Зөвхөн идэвхтэй Илрүүлэх горимын Хайлтын Профайлд энэ тохиргооны өөрчлөлт нөлөөлнө.*

Объектын өндөр Металл авалтын хурд ашиглах нь илрүүлэгчийн хэцүү объект олох чадварыг нэмэгдүүлэх боловч мөн Байн ID нарийвчлал буурах, илрүүлэх гүн багасахад нөлөөлнө.



### Самнах хурд

Баруунаас зүүн, зүүнээс баруун тийш 2-3 секунд орчим хурдтай самнах нь зохистой. Их Металл авалтын хурд ерөнхийдөө объектыг илрүүлэхгүй өнгөрөөх бага магадлалтайгаар илүү хурдан самнах боломж олгоно.

Ижил самнах хурдтай байхад Их Металл авалтын хурд хөрсний чимээг ялгахад туслах боловч илрүүлэх гүнийг бууруулдаг. Ижил самнах хурдтай үед Бага Металл авалтын хурд илрүүлэх гүнийг нэмэгдүүлэх боловч чимээг ихэсгэж болно.

### Металл авалтын хурдыг тохируулах

Металл авалтын хурдыг анх удаа тохируулахдаа илрүүлэгч янз бүрийн Металл авалтын хурдны тохиргоонд хэрхэн ажиллаж байгааг туршихын тулд давхардсан зүйл тарааж тавина уу.

1. Тохиргооны цэсэд буй Металл авалтын хурд уруу очихын тулд Тохиргооны товчийг ашиглана уу.
2. Металл авалтын хурдыг өөрчлөхийн тулд Хасах (-) эсвэл Нэмэх (+) товч дарна уу. Өөрчлөлтийг автоматаар хадгална.

### EQUINOX 600/800 загварын холбогдох Сэргэлтийн хурд

Хоёр загварын металл авалтын хурдыг доор харуулав. EQUINOX 600 загвар 800 загвараас арай цөөн түвшнээр өөрчлөгдөж, хамгийн дээд Металл авалтын хурд арай удаан байна.

EQUINOX 800	1	2	3	4	5	6	7	8
EQUINOX 600		1	2	3				

### Металл авалтын хурдны анхдагч тохиргоо:

Илрүүлэх горим	EQUINOX 600	EQUINOX 800
Цэцэрлэгт хүрээлэн 1	3	5
Цэцэрлэгт хүрээлэн 2	3	6
Задгай талбай 1	3	6
Задгай талбай 2	3	7
Далайн эрэг 1	2	6
Далайн эрэг 2	3	6
Алт 1*	-	6
Алт 2*	-	4

Хэрэв танд далайн эрэг дээр эсвэл усан доор хөрсний чимээ их сонсогдож байвал чимээг багасгахын тулд Металл авалтын хурдыг нэмэгдүүлж үзээрэй. Мөн хөрсний чимээг багасгахад туслахын тулд самнах хурд, Металл авалтын хурд хоёуланг өөрчилж болно.

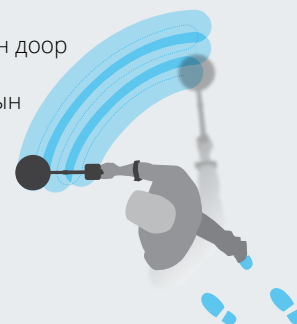

## Төмөр ялгах (Нэмэлт тохиргоо)

Хэрэв төмөрлөг, төмөрлөг бус дохионы аль алиныг өгвөл Төмөр ялгах тохиргоо илрүүлэгчийн объектыг төмөр таних магадлалыг өөрчилнө.

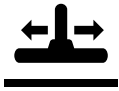

Бүх төмөрлөг зүйл төмөрлөг, төмөрлөг бус дохиог хослуулж өгдөг. Том төмөрлөг объект харин илүү хүчтэй төмөрлөг бус дохио өгч болно. Мөн төмөрлөг бус зүйлтэй ойр байгаа төмөрлөг объект төстэй дохио дуугаргаж болно.

Төмөр ялгах тохиргоо Байн ID дохиог тодорхой хэмжээгээр удирдана. Төмөр ялгах доогуур тохиргоо тухайн объектыг төмөрлөг бус объект гэж ангилах илүү магадлалтай болгох буюу энгийн дохио давамгайлах боломж олгоно. Дээгүүр түвшнээр тохируулах нь объектыг төмөр хэмээн ангилах магадлалыг нэмэгдүүлнэ.

Төмөр ялгах тохиргоо 0-ээс 9 хүртэл байна.

Төмөр ялгах функц зөвхөн ажиллах давтамж Multi байх үед идэвхтэй байна.



Төмөр ялгах функцийг тохиргоо тухайн горимд үйлчилнэ Зөвхөн идэвхтэй Илрүүлэх горимын Хайлтын Профайлд энэ Нэмэлт тохиргооны өөрчлөлт нөлөөлнө.

Их төмрийн хогтой орчинд тэдгээрийг далдлахын тулд Төмөр ялгах функцийг дээгүүр тохируулах нь зүйтэй. Та төмрийн хог дотор аливаа төмөрлөг бус объектыг илрүүлэхгүй өнгөрөөхийг хүсэхгүй орчинд доогуур тохируулах нь зүйтэй. Ингэснээр илүү олон төмөрлөг зүйлийг илрүүлж, ашигтай төмөрлөг бус объект хэмээн таних болно.

### Төмөр ялгах функцийг тохируулах

1. Тохиргооны цэсэд буй Металл авалтын хурд уруу очихын тулд Тохиргооны товчийг ашиглана уу.
2. 2 секундийн турш Тохиргооны товчлуурыг удаан дар. Металл авалтын хурдны дүрсний доор зураас гарч ирж, таныг Төмөр ялгах тохиргоог сонгосон болохыг зааж, "FE" гэсэн үг Давтамжийн дэлгэц дээр гарч ирнэ.
3. Төмөр ялгах түвшинг нэмэх эсвэл бууруулахын тулд Хасах (-) эсвэл Нэмэх (+) товч дарна уу. Өөрчлөлтийг автоматаар хадгална.
4. Тохиргооны товчийг удаан дарвал та Металл авалтын хурдны тохиргоо руу буцна.

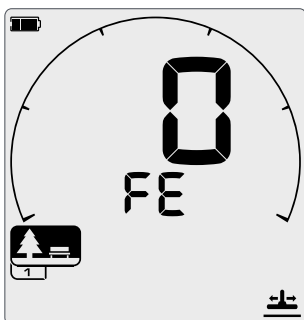

Төмөр ялгах түвшинг тохируулах дэлгэц.

### EQUINOX 600/800 загварын холбогдох Төмөр ялгах тохиргоо

Дараах хүснэгт хоёр загварын Төмөр ялгах тохиргоог харуулна. EQUINOX 600 загвар 800 загвараас арай цөөн түвшнээр өөрчлөгдөж, хамгийн дээд Металл авалтын хурд арай бага байна.

EQUINOX 800	0	1	2	3	4	5	6	7	8	9
EQUINOX 600	0	1	2	3						

### Төмөр ялгах анхдагч тохиргоо:

Илрүүлэх горим	EQUINOX 600	EQUINOX 800
Цэцэрлэгт хүрээлэн 1	2	6
Цэцэрлэгт хүрээлэн 2	0	0
Задгай талбай 1	0	0
Задгай талбай 2	0	0
Далайн эрэг 1	2	6
Далайн эрэг 2	2	6
Алт 1*	-	6
Алт 2*	-	6



## Илрүүлэгчийн аудио

EQUINOX цувралын илрүүлэгч дурын сонирхол, илрүүлэх нөхцөлд таарах олон дууны сонголттой.

Утасгүй чихэвчийг EQUINOX цувралын илрүүлэгчид ашиглаж болно. EQUINOX илрүүлэгч Bluetooth® aptX™ Low Latency (Бага саатал), Minelab компанийн супер хурдан Wi-Stream аудио технологитой нийцэж ажиллана.

## Аудионы сонголт

EQUINOX загвар утастай болон утасгүй аудио сонголттой.

Олон төрлийн нэмэлт аудио хэрэгсэл бий. EQUINOX загвар олон төрлийн чихэвчтэй нийцэж ажиллана.



## Утасгүй дууны саатал

EQUINOX илрүүлэгчтэй нийцдэг утасгүй технологи бүр үл ялиг өөр сааталтай. Металл илрүүлэх үед хамгийн бага сааталтай байвал маш сайн тохирдог.

Таваг газрын гадаргуу дээр хөдөлж байх үед аудио дохионы аливаа хоцролт (саатал) тухайн дохио дугаргасан объектын хажуугаар өнгөрсөн болохыг илэрхийлдэг. Бага саатал (аудио хоцролт бага байх) нь хөрсөнд объект яг хаана байгаатай нь ойр илрүүлэхэд хүргэдэг. Объектын дээгүүр тавгаар зүүн, баруун тийш самнах үед энэ нь тодорхой харагддаг. Илүү сааталтай байвал тухайн цэгийн аль нэг талд хоёр газар объект байна гэж үздэг. Саатал бага байх нь энэ нөлөөг багасгах болно.

**!** Хэрэв удирдах хэсгийг усанд дүрсэн бол утасгүй аудиог ашиглах боломжгүй. EQUINOX ус нэвтэрдэггүй утастай чихэвчийг усан доорх илрүүлэхэд ашиглах шаардлагатай. Тавгийг усанд дүрэхэд утасгүй аудионы үйл ажиллагаанд нөлөөлөхгүй.

### Wi-Stream технологи

Wi-Stream технологи EQUINOX илрүүлэгч болон WM 08 Утасгүй модулийн хооронд үл мэдэгдэх 17 мс аудио хугацаагаар хоцрохын тулд үр ашигтай, бага хүчин чадалтай дижитал аудио дамжуулалт ашигладаг.

Хамгийн хурдан утасгүй аудио хүлээн авахын тулд WM 08 Утасгүй аудио модуль\* ашиглана уу.

### aptX™ Low Latency (Бага сааталтай) технологи

aptX™ Low Latency технологи стандарт Bluetooth технологиос хурдан, 40 мс-ийн удаашралтай бөгөөд илүү хурдан илрүүлэх боломж олгоно.

Minelab ML 80\* загварын чихэвч aptX™ Low latency (Бага сааталтай) технологи ашигладаг бөгөөд стандарт Bluetooth® чихэвчээс илүү хурдан аудио дамжуулна.

### Bluetooth® технологи

Стандарт Bluetooth® чихэвч эсвэл тусгай чихэвч EQUINOX цувралын илрүүлэгчид ашиглаж болно.

Гэсэн хэдий ч Bluetooth® технологи 100 мс аудио саатал ихтэй байдаг.

Хэрэв та хурдтай самнаж илрүүлж байгаа бол энэ нь нуугдсан объектын тодорхой байршлыг дүрслэн харуулахад саад учруулдаг.



## WM 08 Утасгүй аудио модуль

WM 08 ямар ч мэдэгдэхүйц хугацааны сааталгүйгээр асар хурдан тод дуу дамжуулахын тулд дэвшилтэт Wi-Stream технологи ашиглан утасгүй аудио дохио хүлээн авдаг.

WM 08 модуль 3.5 мм (1/8 инч) чихэвчтэй. Кабел хавчигч ашиглан хувцсандаа үүнийг бэхэлж болно. WM 08 утасгүй аудио дохио хүлээн авахаас өмнө EQUINOX илрүүлэгчтэй холбогдсон байх ёстой.



WM 08 чанга яригчгүй тул чихэвчтэй ашиглах ёстой. ML 80 Утасгүй чихэвчтэй ашиглахын тулд нэмэлт кабел холбоно уу.

WM 08 чихэвчийн оролт нэмж худалдан авах боломжтой EQUINOX ус нэвтрүүлдэггүй чихэвчтэй нийцэж ажиллана. WM 08 зөвхөн усанд тэсвэртэй бөгөөд усан доор ашиглах зориулалттай биш гэдгийг анхаарна уу.

- Хамгийн найдвартай утасгүй дохио хүлээн авахын тулд WM 08 модулийг биеийнхээ илрүүлэгчтэй нэг талд бэхэлнэ үү.
- WM 08 модулийг ашиглаагүй үед хуванцар тагаар чихэвчийн оролтыг сайн таглана уу.
- EQUINOX илрүүлэгч Minelab WM 10, WM 12 утасгүй аудио модультай тохирч ажиллахгүй.
- WM 08 модулийг ухаалаг гар утас гэх мэт бусад утасгүй электрон төхөөрөмжтэй ойрхон байлгахаас зайлсхий.

### WM 08 модуль холбох

WM 08 чихэвчийг зөвхөн анх удаа ашиглах эсвэл WM 08 чихэвчийг өөр илрүүлэгчид холбосон үед холбох шаардлагатай. Цаашид ашиглах үед EQUINOX илрүүлэгч таньсан WM 08 чихэвчид шууд холбогдоно.

1. WM 08 Тэжээлийн товчлуурыг 2 секунд дарна уу. Холболтын LED цэнхэр өнгөтэй удаан анивчина.
2. Цэнхэр LED хурдан анивчиж эхэлтэл WM 08 дээр Холбох товчлуурыг дарна уу.
3. LCD утасгүй дүрс хурдан анивчиж эхэлтэл EQUINOX илрүүлэгчийн хянах самбарын хажуу талд буй Утасгүй товчлуурыг 2 секунд дар.

*EQUINOX илрүүлэгчийг анх удаа ашиглахдаа эсвэл үйлдвэрийн тохиргоо хийсний дараа Утасгүй товчийг хурдан дарвал холбох процессыг нэн даруй эхлүүлнэ.*

4. WM 08 чихэвчийг амжилттай холбосны дараа WM 08 чихэвчийн цэнхэр LED, EQUINOX LCD дээрх Утасгүй, Чихэвчийн дүрс анивчихаа зогсоно.

Хэрэв холбох дарааллыг эхлүүлснээс хойш 15 секундийн дотор холболт амжилтгүй болбол 1 дэх үйлдэл уруу буцна уу.

#### WM 08 чихэвчийг холбох

WM 08 аудио модулийг зөвхөн өөр EQUINOX илрүүлэгчтэй холбох замаар тухайн илрүүлэгчээс салгах боломжтой.

#### Нэмэлт WM 08 модулийг холбох

4 хүртэлх WM 08 аудио модулийг нэгэн зэрэг ашиглаж болно. Бүлгээр сургалт явуулахад энэ нь тохиромжтой юм. Нэмэлт WM 08 аудио модуль холбохын тулд WM 08 модулийг холбох ердийн үйлдлийг давтаж хийнэ үү.

#### WM 08 модулийн Холболтын дүрс

Эдгээр дүрс EQUINOX LCD дэлгэцийн баруун дээд талд гарч ирж, WM 08 модулийн холболтын статусыг харуулна. Холбогдсон WM 08 модулийн тоог Утасгүй дүрсний доор харуулна.

	1 төхөөрөмж холбогдсон
	2 төхөөрөмж холбогдсон
	3 төхөөрөмж холбогдсон
	4 төхөөрөмж холбогдсон

#### WM 08 модулийг цэнэглэх

Бүрэн цэнэглэсэн WM 08 модулийн зайтай илрүүлэх нь зүйтэй. Зайгаар ажиллах хугацаа ойролцоогоор 18 цаг байна.

Зайг цэнэглэх шаардлагатай болохоор ажиллуулах үеэр WM 08 модулийн статусын LED улаан өнгөөр анивчиж эхэлнэ.

1. Цэнэглэх кабелиг дурын стандарт тэжээлийн USB-A портод залгаарай.
2. Цэнэглэх кабелин соронзонтой үзүүрийг WM 08 модулийн ард байдаг цэнэглэх интерфэйстэй холбоно уу.
3. Төхөөрөмжийг цэнэглэж байх үед LED гэрэл ногоон өнгөөр анивчиж, бүрэн цэнэглэгдсэний дараа асаалттай байх болно.

Өндөр хүчин чадалтай (> 1.7A @ 5 V) цэнэглэгч ашигласан үед огт цэнэггүй үеэс 100% хүртэл бүрэн цэнэглэх хугацаа ойролцоогоор 3 цаг байна.

#### Тэжээлийн банканд холбох

WM 08 модулийг тэжээлийн банканд холбосноор зай бага/цэнэггүй болсон үед ч гэсэн үргэлжлүүлэн ашиглах боломжийг олгоно. Тэжээлийн банк WM 08 модулийг цэнэглэх бөгөөд ингэснээр хэвийн ажилласаар байх болно.

## ML 80 утасгүй чихэвч

Утасгүй аудио дохиог хурдан хүлээн авч, илүү чөлөөтэй илрүүлэхийн тулд Bluetooth® aptX™ Low Latency (Бага сааталтай) чихэвчийг EQUINOX илрүүлэгчтэй холбож болно.

EQUINOX 800 загварын илрүүлэгчийг Minelab ML 80 Bluetooth® aptX™ Low Latency (Бага сааталтай) чихэвчтэй хамт худалддаг. Эдгээр чихэвчийг мөн дагалдах хэрэгсэл болгон тусад нь худалдаж авах боломжтой бөгөөд EQUINOX 600 загвартай тохирч ажиллана.

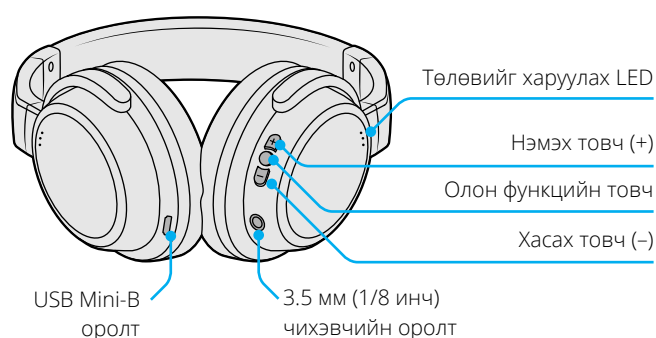

### Утасгүй чихэвчийг холбох

ML 80 чихэвчийг зөвхөн эхний удаа холбох л шаардлагатай. Цаашид ашиглах үед EQUINOX илрүүлэгч таньсан WM чихэвчтэй шууд холбогдоно.

Өөр утасгүй төхөөрөмжийг илрүүлэгчтэй холбосон бол (жиш. WM 08) эсвэл илрүүлэгчид үйлдвэрийн тохиргоо хийсний дараа дахин холбох шаардлагатай.

1. Утасгүй чихэвчийг унтрааж, илрүүлэгчээс 1 метр (3 фийт) зайтай холдуул.
2. Хоёр нэмэгдэх дуу сонсогдож, LED нь хөх, улаан өнгөөр солигдтол ML 80 чихэвч дээр Олон функцийг товчлуурыг дар.
3. Утасгүй дүрс хурдан анивчиж эхэлтэл EQUINOX илрүүлэгчийн хянах самбарын хажуу талд буй Утасгүй товчлуурыг 5 секунд дар.

*EQUINOX илрүүлэгчийг анх удаа ашиглахдаа эсвэл үйлдвэрийн тохиргоо хийсний дараа Утасгүй товчийг хурдан дарвал холбох процессыг нэн даруй эхлүүлнэ.*

4. EQUINOX 15 секундний турш WM 08 модулийг холбохыг оролдох бөгөөд үүнийг LCD дээр анивчих Утасгүй дүрс харуулна.

Хэрэв WM 08 энэ хугацаанд олдоогүй бол EQUINOX Bluetooth® чихэвчийг 5 минутын турш холбохыг эсвэл холбож дуустал оролдох болно. Үүнийг LCD дээр анивчих Bluetooth® дүрс харуулна.

Утасгүй товчлуурыг дарснаар Холбох ажиллагааг хэдийд ч зогсоож болно.

5. Хэрэв амжилттай холбовол LCD дээр Bluetooth®, Утасгүй дүрс ассан хэвээр байна. Чихэвч дуугарч, Төлөв харуулах LED 3 секунд тутам хөх өнгөөр анивчина.

Хэрэв холболт 5 минутын дотор амжилтгүй болбол чихэвч бэлэн байдлын горимд шилжинэ.

### Утасгүй функцийг идэвхгүй болгох

Утасгүй функц идэвхтэй байхад Утасгүй товчийг хурдан дарахад Утасгүй функцийг идэвхгүй болгоно.

### Утасгүй чихэвчийн холболтын дүрс

Эдгээр дүрс LCD дэлгэцийн баруун дээд талд гарч ирэх бөгөөд таны илрүүлэгчид холбогдсон утасгүй аудио төхөөрөмжүүдийг харуулна.

- Ердийн Bluetooth® чихэвч холбогдсон
- aptX™ Low Latency (Бага сааталтай) чихэвч холбогдсон

Та илрүүлэгчийн зайг хэмнэхийн тулд Утасгүй функцийг ашиглаагүй үед унтраана уу.

### ML 80 чихэвчийн Төлөв харуулах LED

- Холбох (Цэнхэр, улаан өнгө солигдоно)
- Холбогдсон (3 секунд тутам анивчина)
- Чихэвч идэвхтэй, Холбогдоогүй (2 секунд тутам анивчина)
- Цэнэглэж байна
- Цэнэглэж дууссан (Идэвхгүй)

### ML 80 чихэвчийг салгах

Утасгүй чихэвчийг дараах аргаар салгалж болно.

- Илрүүлэгчийг анхны байдлаар тохируулах
- Чихэвчийг анхны байдлаар тохируулах
- Нэг төрлийн (жиш. бусад Bluetooth® чихэвч) өөр өөр утасгүй төхөөрөмжийг холбохыг оролдох WM 08, Bluetooth® чихэвчийг нэгэн зэрэг ажиллуулах боломжгүй юм.

### ML 80 чихэвчийн дууны хүч тохируулах

ML 80 чихэвч өөрийн гэсэн дууны тохиргоотой бөгөөд илрүүлэгчээс тусдаа байдаг.

Дууг нэмэх эсвэл багасгахын тулд Нэмэх (+) эсвэл Хасах (-) товчийг дарна уу.



## ML 80 чихэвчийн үйлдвэрийн тохиргоо

Үйлдвэрийн тохиргоо чихэвчийг үйлдвэрийн анхны төлөвөөр тохируулж, бүх холбосон утасгүй төхөөрөмжийг салгана.

1. Чихэвчийг унтраана уу.
2. Чихэвч хоёр дахин дуугарч, Төлөв харуулах LED ягаан өнгөөр анивчтал Олон функцийн товчлуурыг ойролцоогоор 10 секунд дар.
3. Товчлуурыг дарахаа боль. Одоо чихэвч холбох горимд шилжиж, LED заагч нь цэнхэр, улаан өнгөөр анивчина.

## ML 80 чихэвчийг цэнэглэх



Бүрэн цэнэглэсэн зайтай илрүүлэхийг зөвлөж байна.

ML 80 чихэвч дотроо лити ион зайтай.

1. Хамт ирсэн цэнэглэгч кабелиг чихэвчийн USB оролттой холбоно уу.
2. Кабелын нөгөө үзүүрийг тэжээлтэй USB-A порттой холбоно уу.
3. Төлөв харуулах LED нь улаан өнгөтэй болж, цэнэглэх үед ассан хэвээр байна.
4. Зай бүрэн цэнэглэсний дараа LED унтарна.

## ML 80 чихэвчийн туслах кабел

ML 80 чихэвч утастай ажиллах зориулалттай ердийн 3.5 мм (1/8 инч) чихэвчийн оролттой холбогддог усны хамгаалалтгүй туслах кабелтай ирдэг.

Тиймээс та EQUINOX илрүүлэгчийн удирдах хэсгийн ард байрлах чихэвчийн оролттой чихэвчийнхээ кабелиг холбож чихэвчийн зай дууссан ч гэсэн үргэлжлүүлэн илрүүлж болно.

Энэ кабелиг чихэвчийг WM 08 модультай холбоход ашиглаж болно. WM 08 чанга яригчгүй тул утастай чихэвчтэй ашиглах ёстой.

## Ухаалаг утасны дуудлага хийх функц

ML 80 чихэвчийг нэг дор 2 төхөөрөмжтэй холбож болох тул та ухаалаг гар утастай холбож болно. Гэсэн хэдий ч дуудлага хүлээн авахад илрүүлэх ажиллагааны дууг зогсооно.

### Дуудлагад хариулах

Дуудлага ирэх үед дуудлагын аяыг чихэвч ашиглан сонсох боломжтой. Дуудлага хүлээн авахын тулд Олон функцийн товч дарна уу.

### Дуудлага хүлээн авахаас Татгалзах/Үл хэрэгсэх

Ирж буй дуудлагыг хүлээн авахаас татгалзах/үл хэрэгсэхийн тулд дохио сонсогдтол Олон функцийн товчлуурыг ойролцоогоор 2 секунд дараад зогс.

### Дуудлага дуусгах

Дуудлага дуусгахын тулд Олон функцийн товч дарна уу.

### Дуудлага шилжүүлэх

Чихэвчээс ухаалаг утас уруу дуудлага шилжүүлэхийн тулд дохио сонсогдтол Олон функцийн товчлуурыг 1 секунд дарна уу. Ухаалаг утаснаас чихэвч уруу дуудлага шилжүүлэхийн тулд энэ үйлдлийг давтана уу.

### Чихэвчээс сүүлийн дугаарыг залгах

Бэлэн байдлын горимд чихэвчийн Олон функцийн товчлуурыг хоёр удаа дар.

Энэ функц зөвхөн гар оролцохгүй Bluetooth® технологитой ухаалаг утсанд хамаарна. Ухаалаг утасны загвараас шалтгаалан ажиллагаа өөр байх болно. Дэлгэрэнгүй мэдээлэл авахын тулд ухаалаг гар утасны хэрэглэгчийн гарын авлагыг үзнэ үү.

## Ухаалаг утасны дууны функц

ML 80 чихэвчийг ухаалаг утсанд холбосны дараа чихэвчийн товчлууруудыг ухаалаг утасны дууны функцийг алсаас удирдахад ашиглаж болно.

Хэрэв ML 80 чихэвчийг дуу тоглуулж байгаа утсанд холбосон бөгөөд дараа нь илрүүлэгчид холбосон бол хөгжим тоглуулж байхад илрүүлэгчийн аудио автоматаар зогсоно.

### Дуу тоглуулах/түр зогсоох

Түр зогсоосон дуу тоглуулахын тулд Олон функцийн товчийг дарна уу.

Тоглуулж буй дууг түр зогсоохын тулд Олон функцийн товчийг дарна уу.

Дуу тоглуулж байх үед Төлөв харуулах LED хөх өнгөтэй байна.

### Дараагийн/өмнөх дуу

Дараагийн дууг тоглуулахын тулд Хасах (-) товчлуурыг 2 секунд дарна уу.

Өмнөх дууг тоглуулахын тулд Нэмэх (+) товчлуурыг 2 секунд дарна уу.

### Дууг өөрчлөх

Дууг нэг түвшингээр нэмэгдүүлэхийн тулд Нэмэх (+) товчлуурыг дар. Дуу дээд цэгтээ хүрэхэд чанга дуугарах болно.

Дууг нэг түвшингээр багасгахын тулд Хасах (-) товчлуурыг дар. Дуу доод цэгтээ хүрэхэд сул дуугарах болно.

## Утастай чихэвч

EQUINOX цуврал ердийн утастай чихэвчтэй тохирч ажиллана. Мөн усан доор илрүүлэх зориулалттай ус нэвтрүүлдэггүй чихэвч худалдан авч болно.

### Утастай чихэвчийг холбох

EQUINOX 600 загварыг утастай чихэвчтэй хамт худалддаг. Ердийн 3.5 мм (1/8 инч) чихэвчийг EQUINOX илрүүлэгчид холбож болох боловч чихэвчийн холбогчийн нүх 9 мм (0.35 инч) диаметрээс бага байх ёстой. Эс бөгөөс холбогч ус нэвтэрдэггүй залгуурт таарахгүй.

ML 80 утасгүй чихэвч чихэвчийг утастай чихэвч болгон ашиглах боломжийг олгодог туслах кабелтай ирдэг.

1. Удирдах хэсгийн ард байрлах чихэвчийн оролтоос тоосноос хамгаалах хуванцар тагийг салгаж ав. Хэрэв шигдсэн байвал жижиг зоосоор суллаж болно.

2. Чихэвчийг чихэвчийн оролт уруу оруул.

 Чихэвчийн дүрс илрүүлэгчийн LCD дэлгэцийн баруун дээд хэсэгт гарч ирнэ.



Чихэвчийг ашиглаагүй үед удирдах хэсгийн ард байрлах тоосноос хамгаалах тагийг сайн тагла.

6.35 мм-ийн (1/4 инч) чихэвчийг худалдан авах боломжтой чихэвчийн адаптер ашиглан EQUINOX илрүүлэгчид холбож болно.



### Усны хамгаалалттай чихэвчийг холбох

EQUINOX 600, 800 илрүүлэгчийн аль аль нь ус нэвтрүүлэхгүй бөгөөд 3 метр (10 фут) гүн усанд бүрэн дүрж ажиллуулах боломжтой.

Minelab EQUINOX загварын ус нэвтрүүлдэггүй чихэвчийг EQUINOX илрүүлэгчтэйгээ хамт хэрэглэхэд ус нэвтрүүлдэггүй жийрэгтэй байдаг тул усан доор илрүүлэхэд ашиглах ёстой.

1. Удирдах хэсгийн ард байрлах чихэвчийн оролтоос тоосноос хамгаалах хуванцар тагийг салгаж ав. Хэрэв шигдсэн байвал жижиг зоосоор суллаж болно.
2. Чихэвчийн оролт, холбогч хуурай бөгөөд элс, тоос, шороо орсон эсэхийг шалга.
3. Удирдах хэсгийн ард байрлах холбогч уруу чихэвчийг оруулна уу.
4. Тогтоох цагиргийг холбогч эрээсийн дээр зэрэгцүүлэн эрэгдэхдээ эрээсийг гэмтээхээс зайлсхий.

 Чихэвчийн дүрс илрүүлэгчийн LCD дэлгэцийн баруун дээд хэсэгт гарч ирнэ.

5. Тогтоох цагиргийг чангал.



Усанд илрүүлсний дараа чихэвчийг салгахаас өмнө холбогчийн эргэн тойрныг арчиж, элс, шаврыг цэвэрлэнэ үү. Ингэснээр хог шороо, ус нэвтрэхээс сэргийлнэ.

### Шилжүүлэх кабел



6.35 мм-ийг (1/4 инч) 3.5 мм (1/8 инч) болгож шилжүүлэх кабелиг нэмэлт тоног болгон худалдан авч болно. Энэ нь аливаа 6.35 мм (1/4 инч) чихэвчийг таны илрүүлэгч эсвэл WM 08 модультай холбоно.



Шилжүүлэх кабелин 3.5 мм (1/4 инч) үзүүрийг EQUINOX ус нэвтрүүлдэггүй чихэвчийн оролттой холбосон үед ус нэвтрүүлэхгүй.

6.35 мм (1/8 инч) үзүүр усны хамгаалалтгүй.

### Чихэвчийн залгуурыг усанд дүрэх

Илрүүлэгчийн чихэвчийн оролт ус нэвтрүүлдэггүй бөгөөд тоосноос хамгаалах хуванцар таггүй усанд дүрэх тохиолдолд гэмтэхгүй.

Гэвч хэрэв ус чихэвчийн оролт уруу орвол чихэвчээр алдаатай илрүүлэхэд хүргэж болзошгүй. Хэрэв ийм зүйл тохиолдвол илрүүлэгчийн чанга яригчийн дуу гарахаа больж, чихэвчийн дүрс LCD дээр гарах болно.

Усыг чихэвчийн оролтоос арчиж, энэ асуудлыг шийдвэрлээрэй.

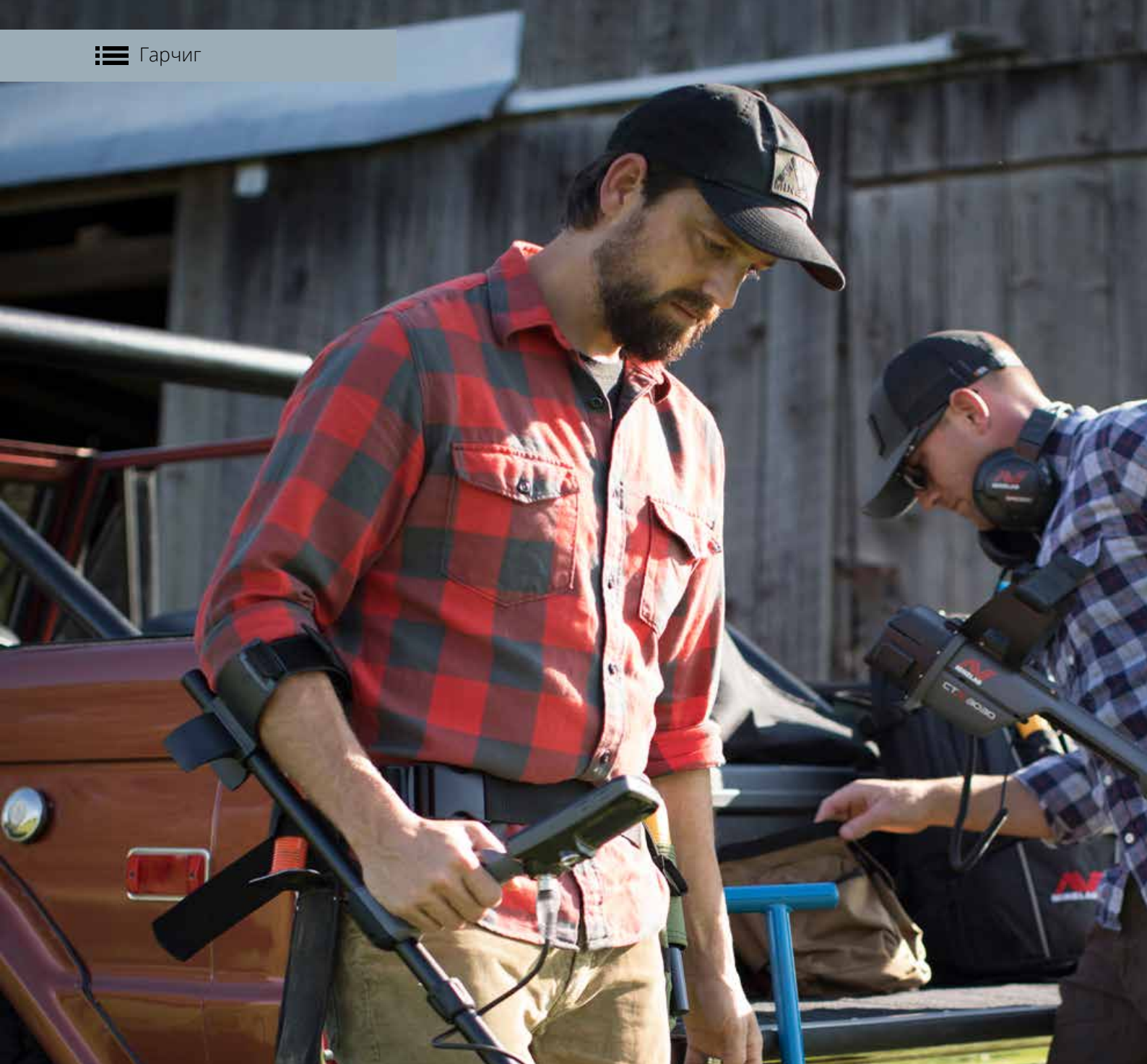

## Арчилгаа, аюулгүй ажиллагаа

Энэ хэсэгт таны EQUINOX илрүүлэгчийг яаж арчлах талаар нэмэлт мэдээлэл, бүтээгдэхүүний техникийн үзүүлэлт бий.

## EQUINOX илрүүлэгчийн тоног

Та EQUINOX цувралын илрүүлэгчээ олон зориулалтаар ашиглах боломжийг нэмэгдүүлэхийн тулд худалдан авах боломжтой, чанартай янз бүрийн тоног хэрэгсэл байдаг. [Иж бүрэн тоног хэрэгслийг онлайнаар үзнэ үү.](#) →

### Ухаалаг таваг



**EQX 06 Double-D ухаалаг таваг** | Эд ангийн № 3011-0333

6-инчийн дугуй Double-D таваг жижиг объектыг маш сайн мэдэрдэг бөгөөд их хогтой талбайд эрдэнэсийг хайхад гайхалтай тохирно. Энэ нь мөн хүндрэл бэрхшээлтэй газар илрүүлэхэд тохиромжтой.



**EQX 11 Double-D ухаалаг таваг** | Эд ангийн № 3011-0334 (EQUINOX 600 | 800 загварын ердийн таваг)

Ус нэвтэрдэггүй 11-инчийн дугуй Double-D таваг ерөнхий зориулалтаар илрүүлэхэд сайн ажилладаг. Энэ нь мэдрэмж, жин, талбай хамрах чадварын хувьд тэнцвэртэй ажиллана.



**EQX 15 Double-D ухаалаг таваг** | Эд ангийн № 3011-0335

Ус нэвтэрдэггүй 15 x 12 инчийн зуван Double-D таваг үнэ цэнэтэй эрдэнэсийн зүйлс хайхад хамгийн их гүнд ажиллана. Мөн ил задгай талбайд өргөн талбай хамрахад бас гайхамшигтай.

Бүх нэмэлт таваг хамгаалалтын хавтан, хоёр жийрэг, хуванцар эрэг, шурагтай хамт ирнэ. Хамгаалалтын хавтанг мөн тусад нь худалдан авах боломжтой.

### Цэнэглэх хэрэгсэл



**Соронзон холбогчтой USB цэнэглэх кабел** | Эд ангийн № 3011-0368

EQUINOX илрүүлэгчийн зай, WM 08 аудио модулийг цэнэглэхийн тулд ердийн тэжээл бүхий USB порттой холбоно уу.



**2 оролттой USB автомашины цэнэглэгч** | Эд ангийн № 3011-0375

Замд явж байхдаа цэнэглэх боломжтой, автомашины цэнэглэх оролт одоо 2 оролттой USB цэнэглэгч.



**4 талаар залгадаг Универсал ХГ-ийн цэнэглэгч** | Эд ангийн № 3011-0374

Универсал оролтын багц, өндөр хүчин чадалтай дөрвөн талаар залгадаг USB ХГ-ийн цэнэглэгч.

### Нэмэлт аудио хэрэгсэл



**WM 08 Утасгүй аудио модуль** | Эд ангийн № 3011-0371

3.5 мм-ийн (1/8 инч) чихэвчийн оролт, мөн EQUINOX загварын ус нэвтрүүлдэггүй чихэвчтэй ашиглах зориулалттай эрээстэй залгууртай. WM 08 өөрөө усны хамгаалалтгүй болохыг анхаарна уу. Соронзон холбогчтой USB цэнэглэх кабел багтсан.



**Minelab ML 80 Утасгүй чихэвч** | Эд ангийн № 3011-0370

Энэ нь ердийн Bluetooth® технологи ашигладаг боловч мөн хамгийн бага саатал үүсгэх зорилгоор сайжруулсан, супер хурдтай Apt-X™ Low Latency (Бага сааталтай) технологитой. Түүнчлэн утастай ашиглахын тулд үүнийг илрүүлэгчийн чихэвчийн залгуурт шууд туслах кабелиар холбож болно.



**Ус нэвтрүүлдэггүй EQUINOX чихэвч** | Эд ангийн № 3011-0372

3.5 мм (1/8" инч) EQUINOX холбогчтой, ус нэвтрүүлдэггүй чихэвч. Үүнийг мөн WM 08 Утасгүй аудио модультай холбож болно.



**3.5 мм / 1/8 инч чихэвч (утасгүй)** | Эд ангийн № 3011-0364

Ердийн 3.5 мм (1/8 инч) чихэвчийн залгуурт холбогддог утастай чихэвч.



**3.5 мм-ийг (1/8 инч) 6.35 мм (1/4 инч) уруу шилжүүлэх чихэвчийн кабел** | Эд ангийн № 3011-0369

Дурын 6.35 мм (1/4 инч) чихэвчийг илрүүлэгч эсвэл WM 08 модультай энэ хэрэгтэй шилжүүлэгчээр холбоно уу.

## Засвар үйлчилгээ, аюулгүй ажиллагаа

EQUINOX бол нарийн хийц бүтэцтэй, бат бөх хайрцагт багласан, сайн чанарын цахим төхөөрөмж мөн. Та илрүүлэгчээ зөв зохистой арчлах найдвартай ажиллуулахад чухал үүрэгтэй.

### Илрүүлэгч, дагалдах хэрэгслийн ерөнхий арчилгаа

- Цэвэрлэхдээ уусгагч бодис ашиглаж болохгүй. Чийгтэй алчуур, зөөлөн угаалгын шингэн ашиглана уу.
- Хэт халуун/хүйтэн газар удаан байлгаж болохгүй (жишээ нь автомашин дотор эсвэл гадаа шөнийн цагаар).
- Усны хамгаалалттай гэж тэмдэглээгүй дагалдах хэрэгслийг шингэн зүйл/чийгтэй эсвэл хэт их чийгшилтэй газар тавьж болохгүй.
- Илрүүлэгч эсвэл дагалдах хэрэгслээр хүүхдийг тоглуулж болохгүй. Жижиг эд анги залгиж, хахах аюултай.
- Доторх зайг нээж эсвэл задалж болохгүй.
- Тухайн улс орны дүрэм журмын дагуу зайг хаяна уу.
- Зөвхөн энэ гарын авлагын зааврын дагуу илрүүлэгч, дагалдах хэрэгслийг цэнэглэнэ үү.
- Хэт өндөр температуртай үед илрүүлэгч, дагалдах хэрэгслийг цэнэглэхээс зайлсхийнэ үү.
- Тэсэрч дэлбэрч болзошгүй тул илрүүлэгч эсвэл дагалдах хэрэгслийг галд хаяж болохгүй.
- Зурж гэмтээж болзошгүй тул илрүүлэгч эсвэл дагалдах хэрэгслийг хурц эд зүйлд ойртуулж болохгүй.

### EQUINOX Илрүүлэгчийн арчилгаа

- Нарнаас хамгаалах тос эсвэл шавьжаас хамгаалах бэлдмэл хэрэглэсний дараа илрүүлэгчийг барихаас өмнө гараа угаана уу.
- Хэрэв ус чихэвчийн залгуурт орвол зэврэх эсвэл чихэвчийн холболтыг алдаатай танихаас илрүүлэхээс сэргийлэхийн тулд болгоомжтой хатаана уу.
- О цагиргийн тосолгооны материал эсвэл өтгөн тосыг ус нэвтэрдэггүй жийргэвчид ашиглах шаардлагагүй.
- Ус нэвтэрдэггүй жийргийг гэмтээх магадлалтай тул газрын тос орсон О цагиргийн өтгөн тос ашиглаж болохгүй.
- Илрүүлэгчийг хэт хүйтэн эсвэл халуун орчинд удаан орхиж болохгүй. Ашиглаагүй үедээ даавуугаар бүтээх нь төхөөрөмжийг хамгаалах болно. Халуун автомашинд үлдэхээс зайлсхийнэ үү.
- Илрүүлэгчийг бензин эсвэл бусад газрын тос орсон шингэнд хэзээ ч бүү хүргээрэй.

- Иш, бэхэлгээний эд ангид (жишээ нь тавгийн холбоосны иж бүрдэл, эргүүлдэг түгжээ) элс, шороо оруулахаас зайлсхийнэ үү.
- Хэрэв дээд эсвэл доод иш мэдэгдэхүйц зурагдсан бол чийгтэй алчуураар сайтар арчина уу.
- Далайн эрэг дээр ашигласны дараа (ус туулах, усанд дүрэх) цэвэр усаар илрүүлэгчийг шүршинэ үү.
- Тавгийн кабел гэмтээгүй бөгөөд хэт их сунгаагүй эсэхийг шалгана уу.
- Илрүүлэгчийг тээвэрлэх эсвэл хадгалахдаа болгоомжтой байна уу. Хэдийгээр илрүүлэгчийг өндөр чанартай материалаар хийж, бат бөхийн туршилт их хийсэн ч анхаарал болгоомжтой хандаагүй тохиолдолд дэлгэц зурагдах эсвэл ноцтой гэмтэж болзошгүй юм.
- Илрүүлэгчийг эрс тэс температуртай нөхцөлд байлгаж болохгүй. Хадгалах температур  $-20^{\circ}\text{C}$  -  $+50^{\circ}\text{C}$  ( $-4^{\circ}\text{F}$  -  $+122^{\circ}\text{F}$ ) хязгаарт байна.

### ML 80 чихэвчийн арчилгаа

- Автомашин жолоодох зуур ухаалаг утас, чихэвч ашиглахтай холбоотой тухайн улсын дүрэм журмыг уншина уу. Хэрэв та жолоодох үед чихэвч ашиглавал анхаарлаа замд хандуулж, хариуцлагатай, аюулгүй жолоодно уу.
- Тусгай зориулалттай газар цахилгаан тоног төхөөрөмж эсвэл РД-тай радио хэрэгслийг унтраах шаардлагатай бүх тэмдгийг ажиглаж мөрдөнө үү. Үүнд эмнэлэг, тэсэлгээний бүс, тэсэрч дэлбэрч болзошгүй орчин багтаж болно.
- Нисэх онгоцонд суухын өмнө чихэвчээ унтраана уу.
- Хэрэв ослын дэр гарч ирвэл ноцтой гэмтээж болзошгүй тул аливаа ослын дэр гарч ирэх газар чихэвчээ бэхэлж эсвэл хадгалж хэзээ ч болохгүй.
- Халаас эсвэл цүнхэнд хийхийн өмнө чихэвчийг унтраана уу. Хэрэв Олон функц товчийг санамсаргүй идэвхжүүлбэл холбосон тохиолдолд таны ухаалаг гар утас санамсаргүй дуудлага хийх боломжтой.
- Чихэвч усны хамгаалалтгүй тул чихэвчийг шингэн зүйл/чийгтэй эсвэл чийгшилтэй газар тавьж болохгүй.
- Чихэвчийг эрс тэс температуртай нөхцөлд байлгаж болохгүй. Хадгалах температур  $0^{\circ}\text{C}$  -  $+60^{\circ}\text{C}$  ( $32^{\circ}\text{F}$  -  $+140^{\circ}\text{F}$ ) хязгаарт байна.

## Зай цэнэглэх зөвлөмж

Та өндөр хүчин чадалтай илрүүлэгчдээ сайн чанарын цэнэглэгч ашиглана уу.

### 1. Сайн чанарын 2A цэнэглэгч

EQUINOX зайг 2A @ 5 В хүчин чадал бүхий хамгийн бага хүчин чадалтай USB цэнэглэгчээр (жишээ нь, Apple™ эсвэл Samsung™) цэнэглэ. Ингэснээр 4 цаг хүрэхгүй хугацаанд бүрэн цэнэглэнэ.



### 2. Minelab USB цэнэглэгч

EQUINOX загварын илрүүлэгчийн зайг 2A @ +5 В доод хүчин чадалтай USB цэнэглэгчээр цэнэглэнэ үү. (жишээ нь зөөврийн компьютерын USB 2.0 стандарт порт). Ингэснээр 4 цаг хүрэхгүй хугацаанд бүрэн цэнэглэнэ.



(Эд ангийн №: 3011-0375 2 урсгалтай автомашины цэнэглэгч EQUINOX)

(Эд ангийн №: 3011-0374 AC USB цэнэглэгч Универсал EQUINOX)

### 3. Зөөврийн компьютерын стандарт USB 2.0 порт

EQUINOX загварын илрүүлэгчийн зайг 0,5A @ +5 В дээд хүчин чадалтай USB цэнэглэгчээр цэнэглэнэ үү. (жишээ нь зөөврийн компьютерын USB 2.0 стандарт порт). Ингэснээр ойролцоогоор 18 цаг бүрэн цэнэглэнэ.



### Дунд хүчин чадал бүхий USB цэнэглэгч АШИГЛАЖ БОЛОХГҮЙ.

Жишээ нь нэр хүндтэй, баталгаатай (жиш. Apple™ эсвэл Samsung™) брэндийн 1A @ +5 В хүчин чадалтай USB цэнэглэгч ашиглахад USB цэнэглэгч ихэвчлэн дулаанаас хамгаалах аюулгүй ажиллагааны функц идэвхжүүлж, автоматаар унтарна. Илрүүлэгч бүрэн ЦЭНЭГЛЭГДЭХГҮЙ байж болно.

1A @ + 5 В хүчин чадалтай баталгаагүй, чанаргүй USB цэнэглэгч аюулгүй ажиллагааны ФУНКЦГҮЙ байж болох бөгөөд хэт халж, огт ажиллахаа больж магадгүй.

Та EQUINOX илрүүлэгчийн зайг цэнэглэхдээ нэр хүндтэй, баталгаатай USB цэнэглэгч ашиглах нь чухал.

Зарим USB цэнэглэгч аюулгүй ажиллагааны холбогдох стандартыг (жишээ нь C-Tick, CE, EAC, UL / ETL) ХАНГААГҮЙ байдаг тул хамгаалахгүй эсвэл цэнэглэх номинал гүйдлээр хангахгүй байж болно. (жишээ нь онлайн-аар авсан хямд төхөөрөмж).

**EQUINOX илрүүлэгчийг цэнэглэх зориулалттай USB цэнэглэгч дээр дараах тэмдэг байгаа эсэхийг шалгана уу.**



























Ямар ч тохиолдолд Minelab Electronics Pty Ltd (Minelab) эсвэл тус компани-тай холбоотой аливаа аж ахуйн нэгж Minelab компанийн EQUINOX төхөөрөмжийг холбогдох CE, C-Tick, EAC, UL/ETL эсвэл тухайн улсын бусад хууль тогтоомжийн шаардлагыг хангаагүй эсвэл энэ зааварт дурдсан чанар, стандартыг хангаагүй цэнэглэх хэрэгслээр цэнэглэхтэй холбоотойгоор эд хөрөнгө, амь насанд үүссэн аливаа шууд, шууд бус, санамсаргүй, шалтгаант гэмтэл эсвэл хохиролд хариуцлага хүлээхгүй.



## Үйлдвэрийн тохиргоо

Үйлдвэрээс урьдчилан тохируулсан илрүүлэгчийн тохиргоог хэрэглэхэд хялбар юм. Эдгээр нь маш бага өөрчлөлттэй амжилттай илрүүлж эхлэхэд тань тусална.

### Илрүүлэх горимын бүх Хайлтын профайлууд

	 Цэцэрлэгт хүрээлэн 1	 Цэцэрлэгт хүрээлэн 2	 Задгай талбай 1	 Задгай талбай 2	 Далайн эрэг 1	 Далайн эрэг 2	 Алт 1*	 Алт 2*
 Давтамж	Multi	Multi	Multi	Multi	Multi	Multi	Multi	Multi
 Чимээг зогсоох	0	0	0	0	0	0	0	0
 Газрын тэнцвэржүүлэлт	Гараар, 0	Гараар, 0	Гараар, 0	Гараар, 0	Гараар, 0	Гараар, 0	 Мөрдөх	 Мөрдөх
 Дууг өөрчлөх	20							
 Дууг цэвэрлэх	12, 25, 25, 25, 25	12, 25	4, 25	4, 25	4, 25, 25, 25, 25	4, 25, 25, 25, 25	—	—
 Эсэргүүцлийн түвшин	0						12	
 Эсэргүүцлийн түвшний далайц*	4						11	
 Зорьж буй дуу	5	50	2	50	5	5	1	1
 Дууны далайц	1, 6, 12, 18, 25	1, 20	1, 20	1, 20	1, 6, 12, 18, 25	1, 6, 12, 18, 25	—	—
 Зөвшөөрөх/Татгалзах	✗ -9 - 1 ✓ 2 - 40	✗ -9 - 0 ✓ 1 - 40	✗ -9 - 2 ✓ 3 - 40	✗ -9 - 2 ✓ 3 - 40	✗ -9 - 0 ✓ 1 - 40	✗ -9 - 0 ✓ 1 - 40	✗ -9 - 0 ✓ 1 - 40	✗ -9 - 0 ✓ 1 - 40
 Дууг таслах	0, 10, 20, 30	0	2	2	0, 10, 20, 30	0, 10, 20, 30	—	—
 Металл авалтын хурд	3, 5*	3, 6*	3, 6*	3, 7*	2, 6*	3, 6*	6	4
 Төмөр ялгах	2, 6*	0	0	0	2, 6*	2, 6*	6	6
 Мэдрэмж	20							
 Арын гэрэлтүүлэг	Идэвхгүй							

### 1, 2, 5, 50 дууны урьдчилан тохируулсан Нэмэлт Тохиргоо

	Цэцэрлэгт хүрээлэн 1	Цэцэрлэгт хүрээлэн 2	Задгай талбай 1	Задгай талбай 2	Далайн эрэг 1	Далайн эрэг 2	Алт* 1	Алт* 2
 Дууг цэвэрлэх								
1 дуу	25	25	25	25	25	25	25	25
2 дуу	12, 25	12, 25	4, 25	4, 25	4, 25	4, 25	—	—
5 дуу	12, 25, 25, 25	12, 25, 25, 25, 25	4, 25, 25, 25, 25	4, 25, 25, 25, 25	4, 25, 25, 25, 25	4, 25, 25, 25, 25	—	—
50 дуу	12, 25	12, 25	4, 25	4, 25	4, 25	4, 25	—	—
 Дууны далайц								
1 дуу	11	11	11	11	11	11	—	—
2 дуу	1, 20	1, 20	1, 20	1, 20	1, 20	1, 20	—	—
5 дуу	1, 6, 12, 18, 25	1, 6, 12, 18, 25	1, 6, 12, 18, 25	1, 6, 12, 18, 25	1, 6, 12, 18, 25	1, 6, 12, 18, 25	—	—
50 дуу	1, 20	1, 20	1, 20	1, 20	1, 20	1, 20	—	—
 Дууг таслах								
2 дуу	0	0	2	2	0	0	—	—
5 дуу	0, 10, 20, 30	0, 10, 20, 30	2, 10, 20, 30	2, 10, 20, 30	0, 10, 20, 30	0, 10, 20, 30	—	—
50 дуу	0	0	2	2	0	0	—	—

## Гэмтлийг тодорхойлж засварлах



Хэрэв танд жагсаасан асуудлын аль нэг гарвал эрх бүхий үйлчилгээний төвтэй холбоо барихаасаа өмнө зөвлөсөн арга хэмжээг эхэлж аваарай.

Доголдол	Зөвлөсөн арга хэмжээ
Илрүүлэгч асахгүй байх	<ol style="list-style-type: none"> <li>1. EQUINOX USB цэнэглэгчийг илрүүлэгч, тэжээлийн эх үүсвэрт холбо. Хэрэв илрүүлэгч ажиллаж байвал зүгээр байна. Илрүүлэгч бүрэн цэнэглэгдсэн болохыг зааж, цэнэг заагч анивчихаа зогсохыг хүлээнэ үү.</li> <li>2. EQUINOX USB цэнэглэгчийг салгана уу. - Хэрэв илрүүлэгч тэр даруй унтарвал зайг солих шаардлагатай.</li> </ol>
Илрүүлэгч асах боловч өөрөө унтрах	<ol style="list-style-type: none"> <li>1. Зайг бүрэн цэнэглэнэ үү.</li> </ol>
Ойлгомжгүй чимээ	<ol style="list-style-type: none"> <li>1. Цахилгаан соронзон саадын (ЦСС) эх үүсвэрээс холд.</li> <li>2. Автоматаар чимээг намсгах функцийг ажиллуул.</li> <li>3. Газрын тэнцвэржүүлэлтийг гүйцэтгэ.</li> <li>4. Мэдрэмжийн түвшинг бууруул.</li> </ol>
Ямар ч дуу байхгүй - Утастай чихэвч	<ol style="list-style-type: none"> <li>1. Илрүүлэгчийг асааж, эхлүүлэх функц дууссан эсэхийг шалгана уу.</li> <li>2. Дууг (Дууг цэвэрлэх Дууны бүсийг оруулан) сонсогдох түвшинд (жиш. 20) тохируулсан эсэхийг шалгана уу.</li> <li>3. Чихэвчийг залгасан эсэхийг шалгана уу.</li> <li>4. Чихэвчийг салгаж, чанга яригч сонсогдож байгаа эсэхийг шалгана уу.</li> <li>5. Хэрэв боломжтой бол өөр чихэвч ашиглахыг оролдоно уу.</li> </ol>
Ямар ч дуу байхгүй - WM 08	<ol style="list-style-type: none"> <li>1. WM 08 ассан бөгөөд цэнхэр LED гэрэл (анивчихгүй) ассан эсэхийг шалгана уу. Хэрэв удаан анивчиж байгаа бол Утасгүй функцийг асаасан эсэхийг шалга. Хэрэв хурдан анивчиж байвал илрүүлэгчийн Утасгүй функц холбогдож байгаа эсэхийг шалга.</li> <li>2. Хэрэв WM 08 модуль асахгүй бол дахин цэнэглэхийг оролдоорой.</li> <li>3. Утасгүй тохиргоог "Идэвхтэй" гэж тохируулсан эсэхийг шалга.</li> <li>4. Чихэвч доголдсон эсэхийг шалгахын тулд шууд илрүүлэгчид залгана уу.</li> <li>5. Дууг (Дууг цэвэрлэх Дууны бүсийг оролцуулан) сонсогдох түвшинд (жиш. 20) тохируулсан эсэхийг шалгана уу. Хэрэв WM 08 модуль холбогдоогүй бол чанга яригч сонсогдоно.</li> <li>6. Хэрэв Bluetooth® дүрс LCD дэлгэц дээр гарч ирвэл WM 08 модуль холбогдоогүй байна.</li> <li>7. WM 08 модулийг илрүүлэгчид дахин холбож үзээрэй.</li> <li>8. Хэрэв боломжтой бол WM 08 модульд өөр чихэвч холбож ашиглахыг оролдоно уу.</li> </ol>
Дуу гарахгүй – Bluetooth® чихэвч	<ol style="list-style-type: none"> <li>1. Чихэвчийг асаасан эсэхийг шалгана уу.</li> <li>2. Утасгүй горим идэвхэжсэн бөгөөд Bluetooth® чихэвчтэй холбосон эсэхийг шалгана уу.</li> <li>3. Чихэвч цэнэгтэй эсэхийг шалгана уу.</li> <li>4. Илрүүлэгчийн Дууг сонсогдохуйц түвшинд (жиш. 20) тохируулсан эсэхийг шалгана уу.</li> <li>5. Чихэвчийн дууг нэмэгдүүлсэн эсэхийг шалгана уу.</li> <li>6. Утастай чихэвчийг ашиглаж үзээрэй.</li> <li>7. Өөр Bluetooth® чихэвч ашиглаж үзнэ үү.</li> </ol>
ML 80 чихэвч холбогдохгүй байх	<ol style="list-style-type: none"> <li>1. ML 80 чихэвчийг унтраагаад дахин холбож үзнэ үү. <b>56-р хуудасны 'Утасгүй чихэвчийг холбох' гэсэн хэсгийг уншина уу.</b></li> <li>2. Чихэвч илрүүлэгчийн удирдах хэсгээс 1 метр (3 фийт) зайд ойртуулж, чихэвч, илрүүлэгчийн хооронд саад болох зүйлсийг (өөрийг биеийг оролцуулан) холдуулна уу.</li> <li>3. Гар утас зэрэг саад болох эх үүсвэрээс холд.</li> <li>4. Хэрэв ойр хавьд олон Bluetooth төхөөрөмж байгаа бол холбоход удаан хугацаа шаардагдаж магадгүй юм. Тухайн газраас холдоод дахин холбохыг оролдоно уу.</li> <li>5. Чихэвчийг үйлдвэрийн байдлаар дахин тохируулж, илрүүлэгчтэй дахин холбохыг оролдоно уу.</li> <li>6. Илрүүлэгчийг WM 08 эсвэл өөр Bluetooth® чихэвчтэй холбож, дараа нь ML 80 чихэвчийг дахин илрүүлэгчтэй холбохыг оролдоно уу.</li> </ol>
Bluetooth® технологиор холбосон үед ML 80 чихэвчид дууны өнгө өөрчлөгдөх/шуугих чимээ сонсогдох.	<ol style="list-style-type: none"> <li>1. Дууны гажуудал арилтал чихэвчийн дууг багасгана уу. Багасгасан дууг нөхөхийн тулд хэрэв шаардлагатай бол илрүүлэгчийн дууг нэмнэ үү.</li> </ol>
Хүйтэн усанд дүрсний дараа чанга яригч чахрах эсвэл дуу нь дарагдах	<ol style="list-style-type: none"> <li>1. Илрүүлэгчийн дотоод агаарын даралтыг хэвийн хэмжээнд буцаахын тулд хагас цаг хүртэл хүлээнэ үү.</li> </ol>
Чихэвчийн дүрс идэвхэжсэн боловч чихэвч холбогдоогүй	<ol style="list-style-type: none"> <li>1. Чихэвчийн оролтод ус, тоос шороо орсон эсэхийг шалгана уу.</li> <li>2. Хэрэв ус байгаа бол холбогчийг хатаахын тулд халуун агаараар үлээгч ашиглана уу.</li> </ol>
Ишний эргүүлдэг түгжээ гацах	<ol style="list-style-type: none"> <li>1. Ишийг салгаж, хуримтлагдсан аливаа тоос шороог арилгахын тулд хэд хэдэн удаа эргүүлдэг түгжээг эргүүлж, буцааж холбохын өмнө цэвэр усаар сайтар зайлна уу.</li> </ol>



## Алдааны код

Илрүүлэгчийн зарим доголдол Байн ID дэлгэц дээр алдааны кодыг харуулна.

Алдааны код	Зөвлөсөн арга хэмжээ
 Таваг салсан	<ol style="list-style-type: none"><li>1. Тавгийн холбогч удирдах хэсгийн ар талд зөв холбогдсон эсэхийг шалгана уу.</li><li>2. Тавгийн кабел гэмтсэн эсэхийг шалгана уу.</li><li>3. Таваг гэмтсэн шинж тэмдэг байгаа эсэхийг шалгана уу.</li><li>4. Хэрэв танд байгаа бол өөр тавгийг холбож үзээрэй.</li></ol>
 Зай маш багасах	<ol style="list-style-type: none"><li>1. Зайг цэнэглэнэ үү.</li><li>2. USB тэжээлийн банкиг холбоно уу.</li><li>3. Дотоод зайг солихын тулд Албан ёсны засвар үйлчилгээний төвд хандана уу.</li></ol>
 Системийн алдаа	<p>“Er” гэсэн системийн алдааны код Давтамжийн дэлгэц дээр харагдах алдааны кодын дугаартай хамт гарч ирнэ. Системийн алдааг мэдээлсний дараа илрүүлэгч 5 секундийн дотор унтарна.</p> <p>Системийн алдаа гарсан тохиолдолд дараах үйлдлийг хийнэ үү.</p> <ol style="list-style-type: none"><li>1. Алдаа арилсан эсэхийг үзэхийн тулд илрүүлэгчийг дахин асаана уу.</li><li>2. Тавгийг зөв холбосон эсэхийг шалгана уу.</li><li>3. Хэрвээ алдаа арилахгүй байвал Тэжээлийн товч дээр 5 секунд дарж, үйлдвэрийн тохиргоо хийнэ үү.</li><li>4. Хэрэв алдаа арилахгүй байвал илрүүлэгчийг хамгийн ойрын Албан ёсны засвар үйлчилгээний төвд буцаана уу.</li></ol>

## Техникийн үзүүлэлт

### EQUINOX Илрүүлэгчийн үзүүлэлт

	EQUINOX 600	EQUINOX 800
Илрүүлэх горимууд	Цэцэрлэгт хүрээлэн   Далайн эрэг   Задгай талбай	Цэцэрлэгт хүрээлэн   Далайн эрэг   Задгай талбай   Алт
Тусгай хайлтын профайл	6 (Илрүүлэх горим бүрд 2)	8 (Илрүүлэх горим бүрд 2)
Хэрэглэгчийн профайлын товч	Байхгүй	Байгаа
Ажиллах давтамж (кГц)	Multi   5   10   15	Multi   5   10   15   20   40
Чимээг зогсоох	Автомат	Автоматаар   Гараар (-9 - 9)
Газрын тэнцвэржүүлэлт	Автоматаар   Гараар	
Мэдрэмж	1 - 25	
Зорьж буй дуу	0 - 25	
Эсэргүүцлийн түвшин	0 - 25	
Эсэргүүцлийн түвшний далайц	Байнгын	0 - 25
Объектыг таних	50 сегментийн хэрчлээсээр ялгах: Төмөрлөг: -9 - 0   Төмөрлөг бус: 1 - 40	
Зорьж буй дуу	1   2   5   50	
Дууг таслах	Төмөрлөг	Төмөрлөг   Төмөрлөг бус
Дууны далайц	Төмөрлөг	Төмөрлөг   Төмөрлөг бус
Дууг цэвэрлэх	Төмөрлөг	Төмөрлөг   Төмөрлөг бус
Металл авалтын хурд	1 - 3	1 - 8
Төмөр ялгах	0 - 3	0 - 9
Гүн заагч	5 түвшин	
Урт (угсарсан)	Сунгасан үед: 1440 мм (56.7")   Хураасан: 1120 мм (44.1")	
Жин	1.34 кг (2.96 фунт)	
Стандарт таваг	EQX 11: 11 инчийн Double-D, тулгуур хавтантай ухаалаг таваг (3 м / 10 'хүртэл гүнд ус нэвтрүүлэхгүй)	
Дууны гаралт	Чанга яригч   3.5 мм (1/8") чихэвч (хамт ирнэ) Bluetooth® aptX™ Low Latency (Бага сааталтай) нийцэж ажиллана   WM 08 Wi-Stream нийцэж ажиллана	
Чихэвч (хамт ирнэ)	Чихэвч 3.5 мм (1/8") (усны хамгаалалтгүй)	Bluetooth® aptX™ Low Latency (бага сааталтай) (усны хамгаалалтгүй)
WM 08 (хамт ирнэ)	Байхгүй	Байгаа
Дэлгэц	Арын гэрэлтүүлэг бүхий моно хром LCD	
LCD арын гэрэлтүүлэг	Асаах   Унтраах	Унтраах   Их   Дунд   Бага
Зай	Цэнэглэдэг, доторх лити-ион зай 5000 mAh	
Зайны эдэлгээний хугацаа	Ойролцоогоор 12 цаг	
Зайг цэнэглэх хугацаа	Ойролцоогоор 4 цаг (@ 1.7A 5A USB порт ашиглан цэнэглэх үед)	
Ус нэвтэрдэггүй	10 фут (3 м) хүртэл гүн усанд нэвтэрдэггүй	
Ажиллах температурын хязгаар	-10°C - +50°C (+14°F - + 122°F)	
Хадгалах температурын хязгаар	-20°C - +50°C (-4°F - + 122°F)	
Цэнэглэх температурын хязгаар	0°C - + 40°C (+32°F - + 104°F)	
Үндсэн технологи	Multi-IQ   3F × 3   Wi-stream   Bluetooth® aptX™ Low Latency (Бага сааталтай)	Multi-IQ   5F × 8   Wi-stream   Bluetooth® aptX™ Low Latency (Бага сааталтай)
Бусад тоноглол	USB цэнэглэх кабел, олон хэлний дэлгэц хамгаалагч	
Програмыг шинэчлэх боломжтой	Тийм, USB холболтоор дамжуулан (Windows, Mac OS)	
Баталгаа	register.minelab.com дээр бүтээгдэхүүний баталгаат хугацааг онлайнгаар бүртгүүлнэ үү.	
	Баталгааны дэлгэрэнгүй нөхцөл болзлын талаар www.minelab.com/warranty-conditions вебсайтаас үзнэ үү.	



Minelab компани хэдийд ч зураг төсөл, тоног

төхөөрөмж, техникийн онцлогийг өөрчлөх замаар техникийн дэвшлийн мөрөөр ажиллах эрхтэй.

EQUINOX 600, 800 загварын хамгийн сүүлийн үеийн үзүүлэлтүүдийг [www.minelab.com](http://www.minelab.com) сайтаас авна уу.

## WM 08 үзүүлэлт

Утасгүй ажиллах хязгаар	5 метр (15 фийт) хүртэл
Жин	65 гр (2.3 унц)
Хэмжээс	59 мм × 59 мм × 27 мм (2.3" × 2.3" × 1.1")
Цэнэглэх хугацаа	Ойролцоогоор 3 цаг
Зай	Дотоод цэнэглэдэг лити ион зай
Зайны эдэлгээний хугацаа	Ойролцоогоор 18 цаг
Ажиллах температурын хязгаар	-10°C - +50°C (+14°F - +122°F)
Хадгалах температурын хязгаар	-20°C - +50°C (-4°F - +122°F)
Цэнэглэх температурын хязгаар	0°C - +40°C (+32°F - +104°F)
Ус нэвтэрдэггүй	Байхгүй
Утасгүй технологи	Wi-Stream™
Програмыг шинэчлэх боломжтой	Байхгүй
Илрүүлэгч тохирч ажиллах боломж	EQUINOX цуврал
Баталгаа	register.minelab.com дээр бүтээгдэхүүний баталгаат хугацааг онлайнаар бүртгүүлнэ үү. <a href="http://www.minelab.com/warranty-conditions">www.minelab.com/warranty-conditions</a> хаягаар баталгаат хугацаа, нөхцөлийн тухай бүрэн мэдээллийг авна уу.

## Програмын шинэчлэл

EQUINOX цувралын илрүүлэгч USB, XChange 2-оор (Windows эсвэл Mac OS нийцэж ажиллана) дамжуулан програмын шинэчлэлтийг хүлээн авах боломжтой.

EQUINOX илрүүлэгчийн сүүлийн үеийн програм, суулгах зааврыг авах бол [www.minelab.com](http://www.minelab.com)-д зочлоорой.

## ML 80 утасгүй чихэвчийн үзүүлэлт

Bluetooth® Хувилбар	V4.1
Дэмждэг Bluetooth® горим	<ul style="list-style-type: none"> <li>• Чихэвч</li> <li>• Гар ашиглахгүй</li> <li>• A2DP</li> <li>• AVRCP</li> <li>• aptX™</li> <li>• aptX™ Low Latency (Бага сааталтай)</li> </ul>
Bluetooth® Chipset	aptX™   aptX™ Low Latency (Бага сааталтай) CSR8670
Утасгүй ажиллах хязгаар	10 метр (30 фийт) хүртэл
Жин	221 гр (7.8 унц)
Хэмжээс (дэлгэсэн үед)	210 мм × 160 мм × 80 мм (8.3" × 6.3" × 3.2")
Зай	Дотоод цэнэглэдэг лити ион зай
Зайны эдэлгээний хугацаа	Илрүүлэх: Ойролцоогоор 28 цаг Бэлэн байдал: 180 цаг хүртэл
Цэнэглэх хугацаа	Ойролцоогоор 3 цаг (@ 1.7A 5 В USB порт ашиглан цэнэглэх үед)
Ажиллах температурын хязгаар	-10°C - +50°C (+14°F - +122°F)
Хадгалах температурын хязгаар	0°C - +60°C (32°F - +140°F)
Цэнэглэх температурын хязгаар	0°C - +40°C (+32°F - +104°F)
Ус нэвтэрдэггүй	Байхгүй
Утасгүй технологи	Bluetooth® aptX™ Low Latency (бага сааталтай)
Бусад тоноглол	3.5 мм (1/8 инч) салгах боломжтой туслах кабел
Баталгаа	register.minelab.com дээр бүтээгдэхүүний баталгаат хугацааг онлайнаар бүртгүүлнэ үү. Баталгаат хугацааны дэлгэрэнгүй нөхцөл болзлын талаар <a href="http://www.minelab.com/warranty-conditions">www.minelab.com/warranty-conditions</a> вебсайтаас үзнэ үү.

**АНХААР:**

Угсрах, цэнэглэх эсвэл анх ашиглахаасаа өмнө энэхүү гарын авлагад байгаа хууль тогтоомж, аюулгүй ажиллагаатай холбоотой чухал мэдээллийг уншина уу.

8-аас доош насны хүүхдэд энэ төхөөрөмжийг ашиглахыг хориглоно.

Энэ төхөөрөмжийг 8 ба түүнээс дээш насны хүүхэд, түүнчлэн төхөөрөмжийг аюулгүй ашиглах талаар заавар эсвэл удирдамж авсан бөгөөд гарч болох аюул эрсдэлийг ойлгож байвал хөдөлгөөний эсвэл оюуны чадавх нь буурсан хүмүүс хэрэглэж болно.

Хараа хяналтгүйгээр хүүхдээр цэвэрлүүлж эсвэл үйлчилгээ хийлгүүлж болохгүй.

**ХУУЛЬ ТОГТООМЖИЙГ МӨРДӨХ**

ЭНЭ ТӨХӨӨРӨМЖ ХХК-ИЙН ДҮРМИЙН 15-Р ХЭСГИЙН НӨХЦӨЛИЙГ ДАГАЖ МӨРДДӨГ. ТУС ТӨХӨӨРӨМЖИЙГ АЖИЛЛУУЛАХ НЬ ДАРААХ ХОЁР НӨХЦӨЛӨӨС ХАМААРНА. (1) ЭНЭХҮҮ ТӨХӨӨРӨМЖ ХӨНДЛӨНГИЙН ХОРТОЙ ШУУГИАН ҮҮСГЭХ БОЛОМЖГҮЙ. (2) ЭНЭ ТӨХӨӨРӨМЖ ТАНЫ ХҮСЭЭГҮЙ БАЙДЛААР АЖИЛЛАХАД ХҮРГЭЖ БОЛОХ АЛИВАА ХӨНДЛӨНГИЙН ШУУГИАНЫГ ХҮЛЭЭН АВАХ ЁСТОЙ.

**Хэрэглэгчдэд өгөх мэдээлэл (ХХК 5.105 хэсэг)****ТЭМДЭГЛЭЛ: Б ангиллын төхөөрөмжүүд**

Энэ төхөөрөмж ХХК-ийн дүрмийн 15-р хэсгийн дагуу Б ангиллын дижитал төхөөрөмжийн хязгаарлалтыг хангах эсэхийг туршиж баталгаажуулсан. Эдгээр хязгаарлалт нь тоног төхөөрөмжийг орон сууцанд суурилуулах үед хор хохиролтой шуугианаас хангалттай хамгаалах зориулалттай.

Энэ төхөөрөмж радио давтамжийн эрчим хүч үүсгэж, ашиглаж, цацруулдаг бөгөөд хэрэв зааврын дагуу суурилуулж ашиглахгүй бол радио харилцаа холбоонд хор хохиролтой шуугиан үүсгэж болно. Гэвч тус шуугиан тодорхой нэг суурилуулах тохиолдолд үүсэхгүй гэсэн ямар ч баталгаа байхгүй. Тус төхөөрөмжийг унтрааж эсвэл асаах замаар тодорхойлж болох бөгөөд радио эсвэл телевизийн хүлээн авах чадварт хор хохиролтой шуугианыг энэ төхөөрөмж үүсгэж байвал хэрэглэгч дараах арга хэмжээний нэг эсвэл нэгжээдийг авахыг замаар шуугианыг залруулахыг оролдох нь зүйтэй.

- Хүлээн авагч антеныг өөрчлөх эсвэл шилжүүлэх
- Төхөөрөмж болон хүлээн авагчийн хоорондох зайг нэмэгдүүлэх
- Хүлээн авагчийг холбосноос өөр хэлхээнд төхөөрөмжийг залгуурт залгах
- Борлуулагч эсвэл туршлагатай радио/ТВ-ийн засварчнаас зөвлөгөө авна уу.

**АЖИЛЛАХ ДАВТАМЖ**

Энэхүү багаж нь 5kHz-ээс -40 kHz-ийн хүртэл давтамжтайгаар хайлт хийнэ.

**Bluetooth® aptX™ Low Latency (Бага сааталтай)**

EQUINOX илрүүлэгч утасгүй аудио ашиглах дээд зэргийн сэтгэгдэл төрүүлэхийн аудио шахалтын Bluetooth® aptX™ Low Latency (Бага сааталтай) протоколыг ашигладаг.

**ХАРИУЦЛАГААС ТАТГАЛЗАХ МЭДЭГДЭЛ**

Энэ гарын авлагад танилцуулж буй Minelab компанийн металл илрүүлэгчийг чанартай металл илрүүлэгч болгон зохион бүтээж, үйлдвэрлэсэн бөгөөд аюулгүй орчинд алт илрүүлэх зорилгоор ашиглах нь зүйтэй. Энэ металл илрүүлэгч нь мина илрүүлэгч эсвэл цэнэгтэй сум зэвсгийг илрүүлэх арга хэрэгсэл болгон ашиглах зориулалтгүй болно.

**ДАРААХ ЗҮЙЛИЙГ АНХААРНА УУ.**

Энэ илрүүлэгч олон хувилбартай байж болох тул таны төхөөрөмжтэй хамт захиалсан загвар эсвэл зүйлсээс хамаарч өөрчлөгдөж болно. Зарим тайлбар, зураг таны худалдаж авсан тухайн загвараас (энэ гарын авлагад) ялгаатай байж болно. Үүнээс гадна Minelab компани хэдийд ч зураг төсөл, тоног төхөөрөмж, техникийн онцлогийг өөрчлөх замаар техникийн дэвшлийн мөрөөр ажиллах эрхтэй.

Minelab®, EQUINOX®, Multi-IQ®, Wi-Stream™, 5F×8™, 3F×3™ нь Minelab Electronics компанийн барааны тэмдэг мөн.

Bluetooth® үгийн тэмдэг, лого нь Bluetooth SIG компанийн эзэмшдэг бүртгэлтэй барааны тэмдэг мөн бөгөөд Minelab компани аливаа ийм тэмдгийг лицензийн дагуу ашиглана.

Qualcomm® aptX™ Qualcomm Technologies International компанийн бүтээгдэхүүн мөн.



Энэхүү ажил үйлчилгээ Creative Commons Attribution-NonCommercialNoDerivatives 4.0 Олон улсын лицензийн дагуу зөвшөөрөлтэй.

Энэ лицензийн хуулбарыг үзэхийн тулд дараах хаягаар зочилно уу.

<http://creativecommons.org/licenses/by-nc-nd/4.0/>

© MINELAB ELECTRONICS PTY LTD.

[www.minelab.com](http://www.minelab.com)

**Австрали улс, Номхон  
Далайн орнууд**

☎ + 61 8 8238 0888  
✉ [minelab@minelab.com.au](mailto:minelab@minelab.com.au)

**Европ, Орос улс**

☎ +353 21 423 2352  
✉ [minelab@minelab.ie](mailto:minelab@minelab.ie)

**Хойд, Өмнөд болон Төв Америк**

☎ +1 630 401 8150  
✉ [minelab@minelab.com](mailto:minelab@minelab.com)

**Ойрх Дорнод, Африк**

☎ +971 4 254 9995  
✉ [minelab@minelab.ae](mailto:minelab@minelab.ae)